



イベント&レンタル  
カタログ

Vol. 6



総合イベント&レンタル

タイセー

# 「心」に残る感動を創造する、 イベントワールドへ。

私たちは人々の想像力を掻き立て、  
興奮と感動の残像を鮮やかな記憶として演出します。  
様々な人との出会いと触れ合い、私たちのイベントビジネスは、  
人が真ん中で人間が基本です。



総合イベント&レンタル

タイセー

株式会社 大清プロダクション



# 業務内容

## SERVICE

### イベント企画・制作

## タイセーだから出来る企画・制作

経験豊かなスタッフが他社にできないオリジナルティあふれるイベントから、恒例イベントまで魅力たっぷりにご提案します。

お客様のご要望に沿った形で独自のノウハウを盛り込んだ企画書等を作成いたします。

又お客様のご意見をお伺いしながらレイアウト・必要な物・不要な物など細かく決定していきます。



■ペットイベント



■ステージの図面作成



■会場レイアウト図制作

### イベント企画・制作の流れ

#### ① お問い合わせ

- 電話・メールでお問い合わせください。
- イベントの概要や趣旨・目的・日程などのご要望をお伝えください。

#### ② 提案・企画・見積り提示

- イベントの概要・コンセプト・テーマなどに合った商品のご提案をいたします。
- 開催内容に応じた提案・企画書・見積書を提出させていただきます。

#### ③ 運営マニュアル・会場レイアウト図の制作

- 企画書の内容を運営マニュアルとして作成いたします。
- 具体的なタイムスケジュールをはじめ、会場レイアウト図の作成などソフト部分をサポートして円滑にイベントをフルサポート致します。

#### ④ 開催までの準備

- スケジュールの作成・許可申請・会場の備品・司会者・スタッフ等各種手配から、印刷物・看板制作・ケータリング手配・その他イベントに関わる業務をお引き受け致します。

# どんなイベントも充実の機材・ 商品サポート

イベントは参加者の年齢層や内容も多彩な事から、多種多様な商品や機材が必要になります。当社ではステージやテントといった大掛かりな機材から、模擬店・縁日関係の機材や商品そして音響・照明・特殊効果など専門的な機材も取り揃えております。



■屋外コンサート



■室内展示会



■神事用品



■エアー遊具



■LED スクリーン



■動画配信



# 式典・セレモニーのことなら 経験豊富なタイセーにお任せください

立ち上げから当日の進行管理、神主の手配、商品の運搬から設置、撤去までを責任持って行います。  
又、式典のみならず、その後の披露パーティの開催もお手伝い致します。  
華やかで、格調高い有意義な式典になるよう責任を持って御社の大切なイベントにお力添えを致します。



## ■テープカット

開店や開通など、新たな出発を祝いテープにハサミを入れます。



## ■神事

神様をまつる儀式であり、一般的には地鎮祭・安全祈願祭・起工式・竣工式などが行われます。



## ■除幕式

記念碑などが完成したとき、掛けてある幕を取り除いて公開する祝いの儀式です。



## ■くす玉

割り玉に紙テープ、紙吹雪や風船などを詰め割れた瞬間、垂れ幕が落ちお祝いをします。



## ■バルーンリリース

一斉にバルーンを空へ放つ演出です。

※その他オプションで簡易 PA（音響）やテント、イス、MC 手配など現場に合わせてご提案致します。

# あらゆる空間に対応する演出力

当社では音響・照明・映像・配信業務等の機材も多く取り揃えております  
その中でお客様のご要望に沿った機材を提案・運営致します



■音響機材



■LED スクリーン



■動画配信



■LED スクリーン車載型 (4 t)



■ステージライティング





# 経験豊富なスタッフが、 高性能な機械を操り デザインから制作まで承ります。

自社制作・自社施工で空間機能を表情豊かに演出致します。  
多機能な印刷機械、カッティングプロッタ、ラミネーターを用いて看板に留まらず幅広い印刷業務を行います。

## サイン・看板施工例



■ステージバックパネル  
W9×H2.4m



■木工パネル看板 (表具紙)  
W5.4×H2.4×D0.9m



■野立て看板  
W3.6×H3.6m



■ウッドラックパネル仕上げ看板  
任意のサイズで作成いたします



■吊り看板  
W7.2×H0.9m

■合成紙垂幕  
W0.9×H4.5m



■ターポリン看板 (トラスバナー)  
W6×1.46m



■コーナーサイン  
W1.2×0.45m

サイン制作の流れ



## サイン制作の流れ

---

### ① お問い合わせ

- 電話・メールでお問い合わせください。
- サインの概要（サイズ、設置場所、数量、期間など）をお聞かせください。

### ② 提案・見積り提示

- イベントの概要・コンセプト・テーマなどに合ったデザインをご提案いたします。
- 様々な素材の中から開催内容に最適なお提示をいたします。

### ③ 印刷、カット、加工作業

- 大型プリンターを用いて出力いたします。
- 印刷、カットはもちろんラミネートやカッティング文字等の作業もお任せください。  
(データ入稿での出力からも可能です。)

### ④ 現場設置・納品

- 現場設置の際は梱包作業を行い傷がつかないように運搬、設置いたします。
- 発送の際は丁寧に梱包し、お送りいたします。

## ご使用上の注意とお願い

---

- 商品の破損・紛失について  
レンタル期間中 商品の破損・紛失は、実費を申し受けます。
- キャンセル料について  
ご予約後のキャンセルにつきましては規定によりキャンセル料をご請求させていただきます。  
予め確認の上、ご了承をお願いいたします。
- 在庫について  
商品の在庫には限りがございます。ご利用のご相談及びご予約はお早目にお申しつけ下さい。

# 様々な経験を生かした設営・運営 最後まで責任を持った撤去・報告

決定したプランで最も安全・効率的な会場作りを経験豊かなスタッフがスピーディーに施工。現場での細かな変更や雨天時、急なトラブルにも臨機応変に対応しながら安全第一で管理・運営致します。

イベント終了後、経験豊かなスタッフがすばやく撤去致します。また、会場内の簡易清掃、現状復帰まできめ細かく確認致します。

イベント終了後お客様に最終報告をし、ご要望を次回のイベントに活かしていきます。



■設営前のミーティング



■企画展設営



■野外コンサート設営



■特殊機材のオペレーション



■運営・進行



■撤去風景



## 設営から撤去・報告までの流れ

---

### ① 搬入・設営

- お客様との打合せや事前の現場確認によりフォークリフト・小型移動式クレーン等資格を有したスタッフが安全かつスピーディーに対応いたします。また、天候など、あらゆる状況を考慮して搬入・設営を行います。

### ② 開催本番・運営

- 経験豊富なスタッフがイベント進行・会場管理・運営を安全かつ円滑に行います。

### ③ 撤去・搬出

- 当社スタッフが安全を重視して責任を持って確実・スピーディーに撤去・搬出をいたします。

### ④ イベント終了後・報告

- イベント効果の確認などイベント終了後のサポートを行います。

## タレント・アーティスト・大道芸・司会のプロモートの手配

---

目的に応じたタレント・奏者・パフォーマーのご提案が可能です。

通常は、奏者・歌手・パフォーマーに必要な音響と照明を別で手配する必要がありますが、弊社は音響・照明も担っておりますので、その手配をご一緒に提案する事も可能です。まずはお気軽にご相談ください。

## 宣伝広告代理業務、各種 PR ツール作成

---

商品やサービスを宣伝するための広告を経験豊富なスタッフがお客様のイメージに沿った形に制作致します。

まずはお気軽にご相談ください。





# INDEX



## 会場ツール 10～

■ ステージ	10～29
■ テント備品・その他	30～43
■ システムトラス	44～46
■ 各種パネル	47～53
■ テーブル・チェア	54～58
■ アーチ	59～62
■ アドバルーン	63
■ フェンス・養生	64～67
■ 通信	68
■ 冷暖房機器	69～71
■ 発電機・その他	72～75



## セールスツール 76～

■ 模擬店・各種調理器具	76～84
■ 縁日用品	85～87
■ オフィス事務用品	88～92
■ 抽選器	93～94
■ 着ぐるみ・コスチューム	95～96
■ 風船装飾	96
■ サイン・看板	97～99
■ 装飾・制作物	99～103
■ ディスプレイ什器	104～106
■ その他	107～113



## 式典・セレモニー 114～

■ テープカット・除幕式	114～115
■ くす玉開披	116
■ その他備品	117～118
■ 神事用品	119～122





■ ルーフトラススピゴット19.2×15.8m図面

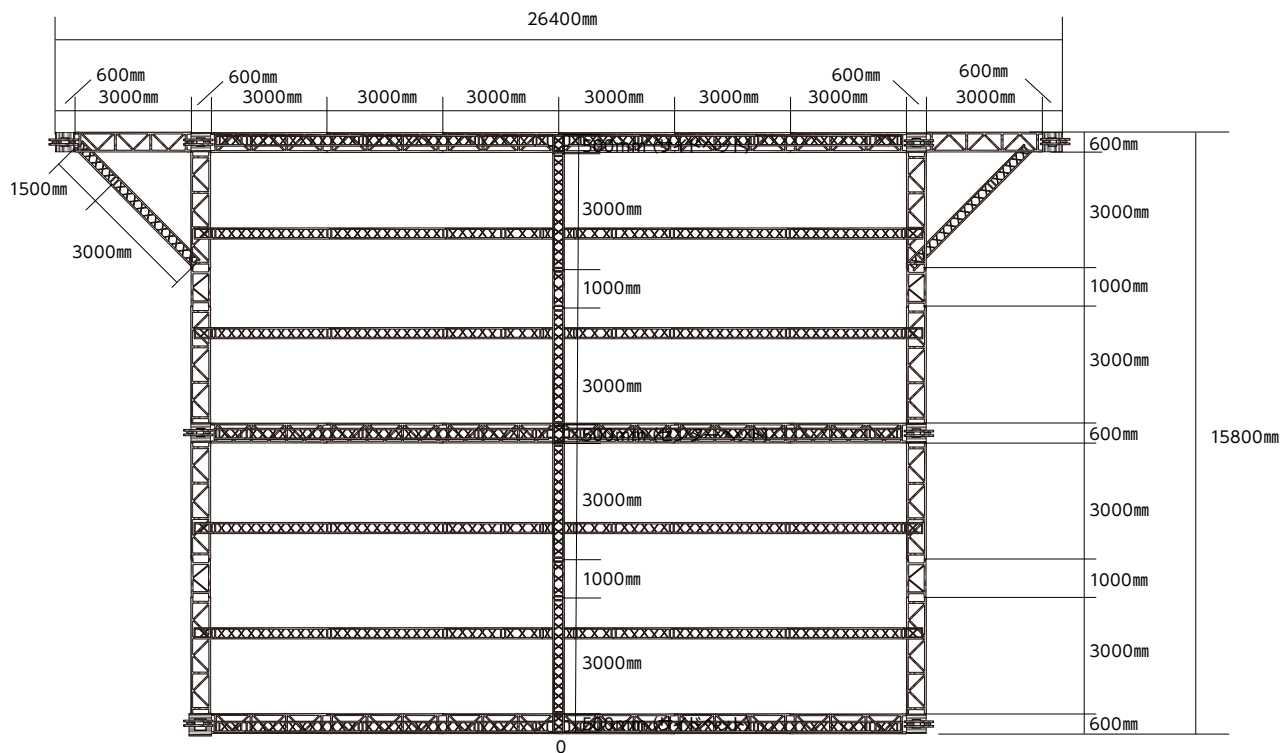
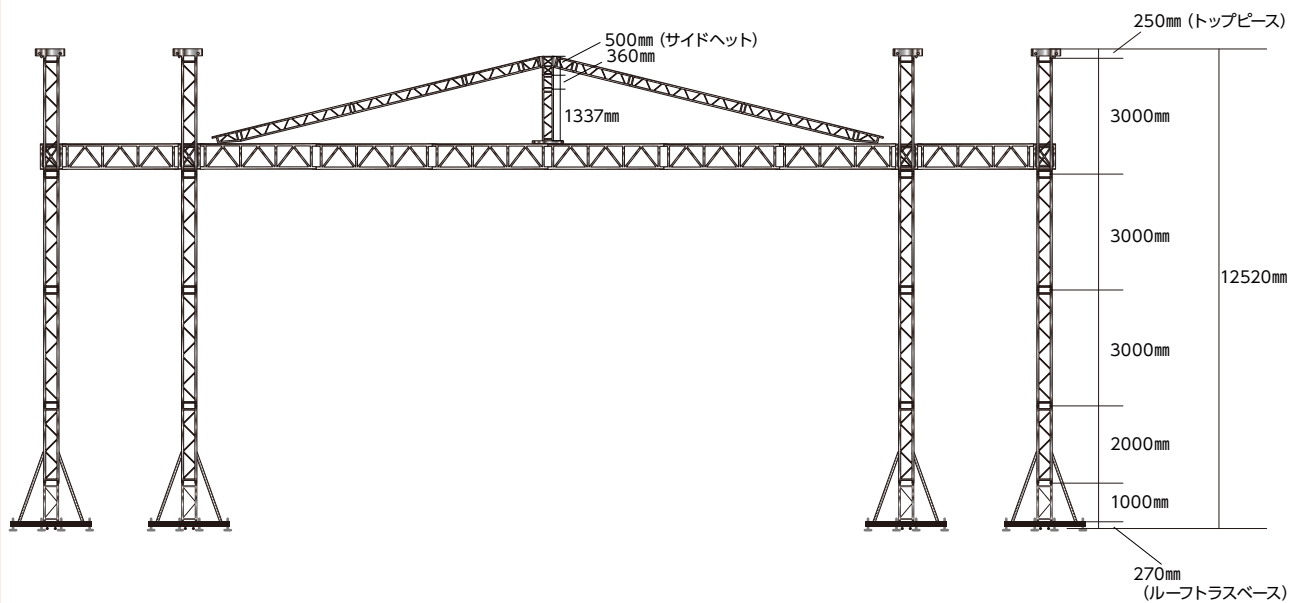

■ ルーフトラススピゴットインロックピン結束部分

トラス接続部分にインロックピンを入れ、ロックピンで固定することにより、ボルト式より強度があり、施工が早いです。



■ インロックピン



■ ロックピン・Rピン



# 会場ツール

## ■ ルーフトラススピゴットトラス

■ ルーフトラススピゴットのトラスは四面ラティス構造で強度・耐荷重が以前のルーフトラスより向上しています。



■530×670mmトラス  
サイズ:3000・1000mm



■400×400mmトラス  
サイズ:500・1000・2000・3000mm



■289×289mmトラス  
サイズ:360・500・1000・  
1337・1500・3000mm

## ■ セットアップピーラー



■セットアップピーラー



■ セットアップピーラーとモーターを使用することで、クレーンを使わず少人数で柱を立たせる事ができます。



■ルーフトラス スピゴットシステム16.2m×13.8m

サイズ:W外寸16.2×D13.8×H12m(柱高) ※ウイング部分含W23.4m  
電 源:三相220V(約:20KVA発電機1台)  
天 幕:白(表)・黒(裏)  
黒(表)・白(裏)

■ ルーフトラススピゴットトラス16.2×13.8mm図面

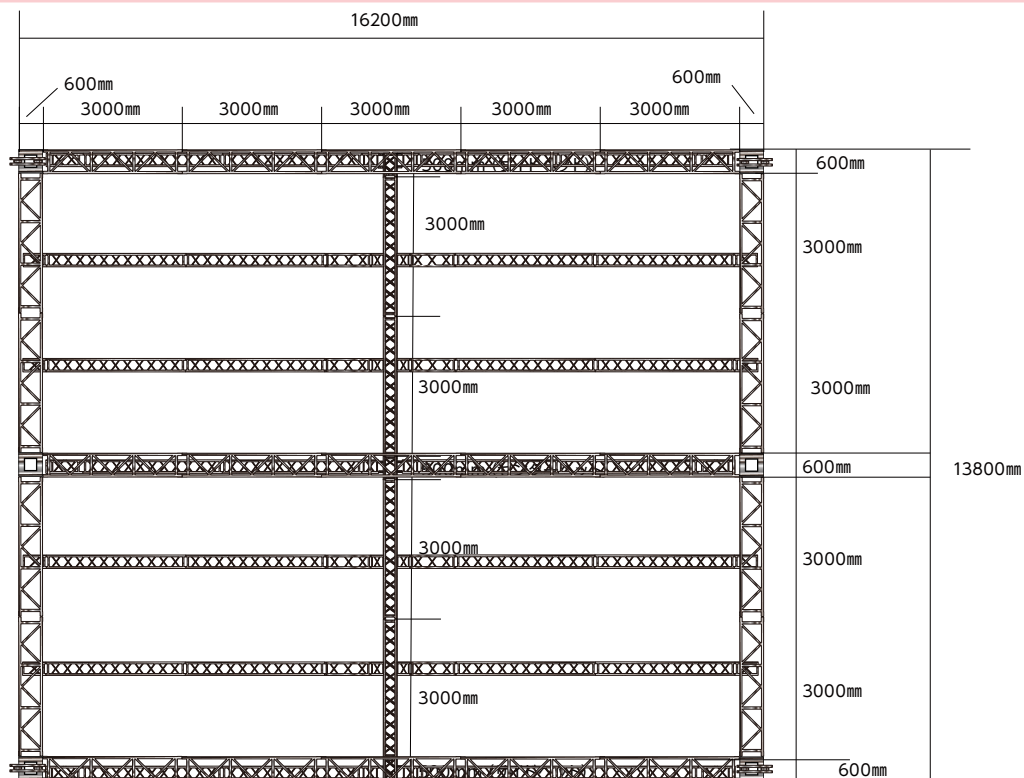
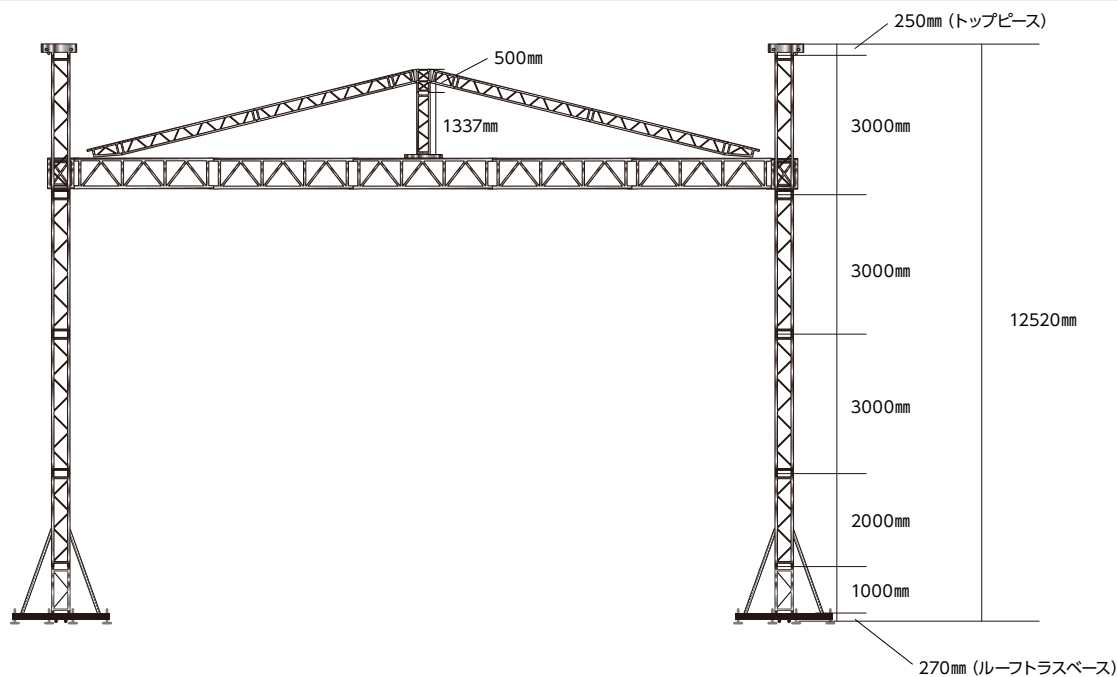

■ ルーフトラス スピゴットシステム13.4×10.4m

サイズ: W外寸13.4×D10.4×H12m (柱高)

※ウイング部分含W20.2m

電 源: 三相220v (約: 20KVA発電機1台)

天 幕: 白

■ ルーフトラススピゴットシステム 16×7m

サイズ: W外寸16×D6×H7m (柱高) 柱高は調整可能

電 源: 三相220v (約: 20KVA発電機1台)

天 幕: 白

※チェーブロックモーター×4台使用 別途料金



# 会場ツール

## ルーフトラスステージ

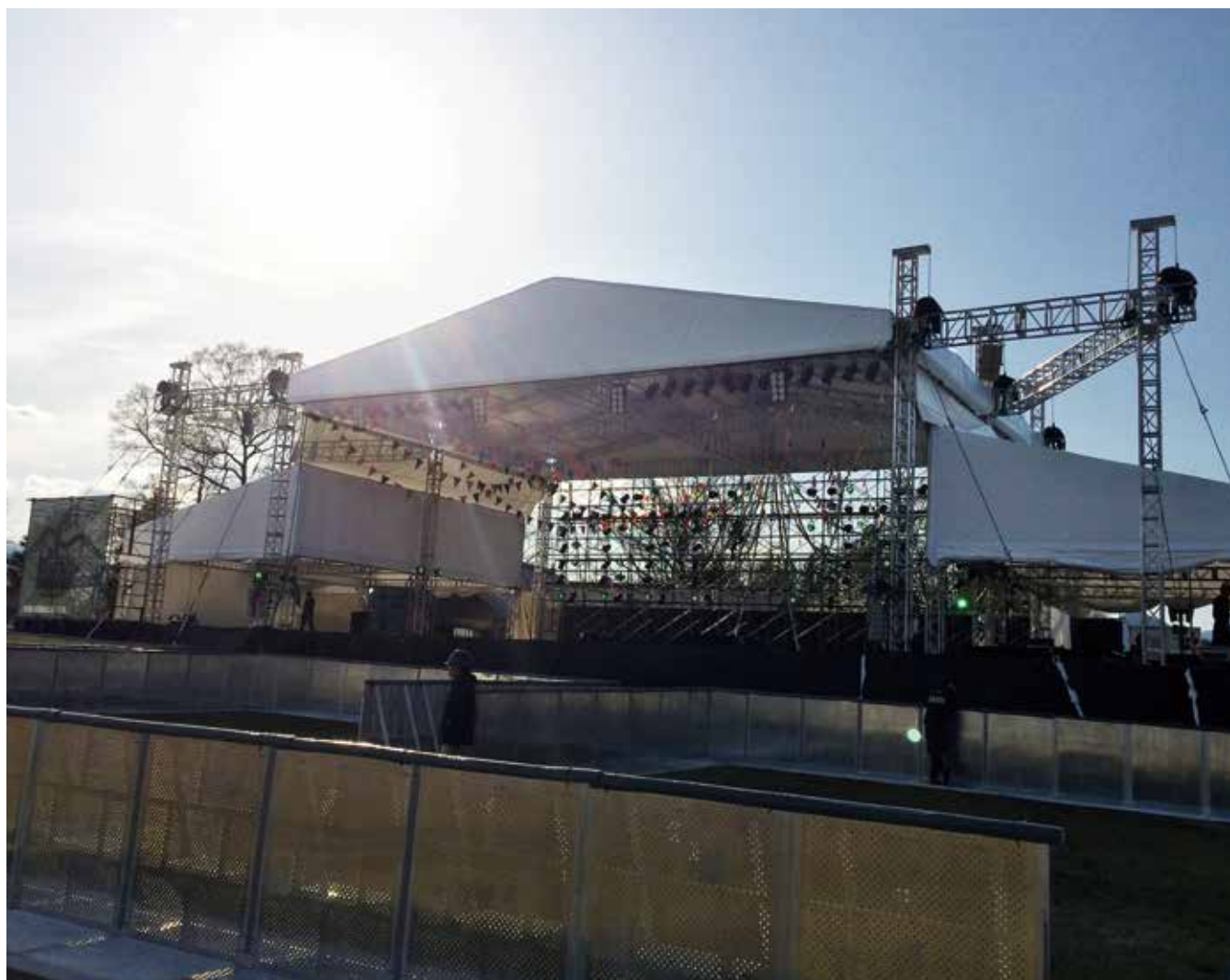

### ■ルーフトラスシステム 19×13.6m

サイズ:H9.3m(地上高)W19×D13.6m

※ウイング部分含w約28m

電 源:三相200v-37.6A (6kw) (約:20KVA発電機1台)

天 幕:白

※任意の高さで昇降可能(最大H9.3mまで)

### ■ウイング部分

ルーフトラスシステムにウイングが付くことで、スピーカーや照明  
装飾などの吊り込みが可能です。

ルーフトラスシステム19×13.6m図面

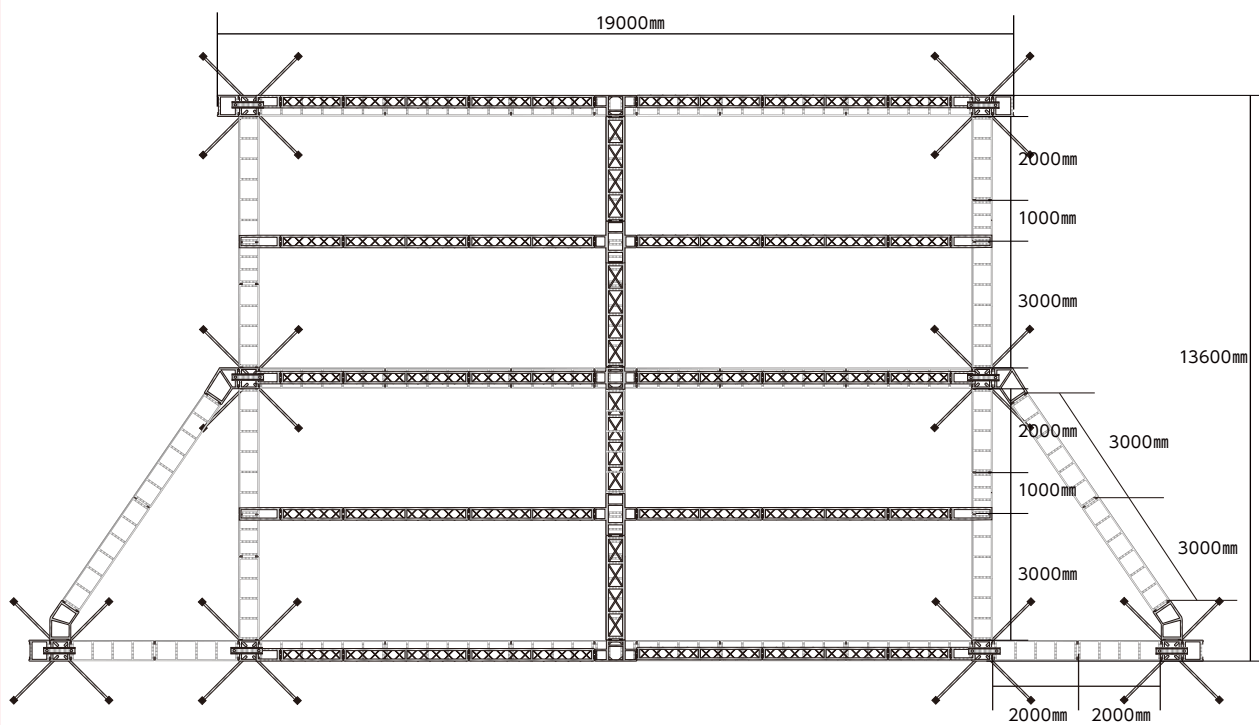
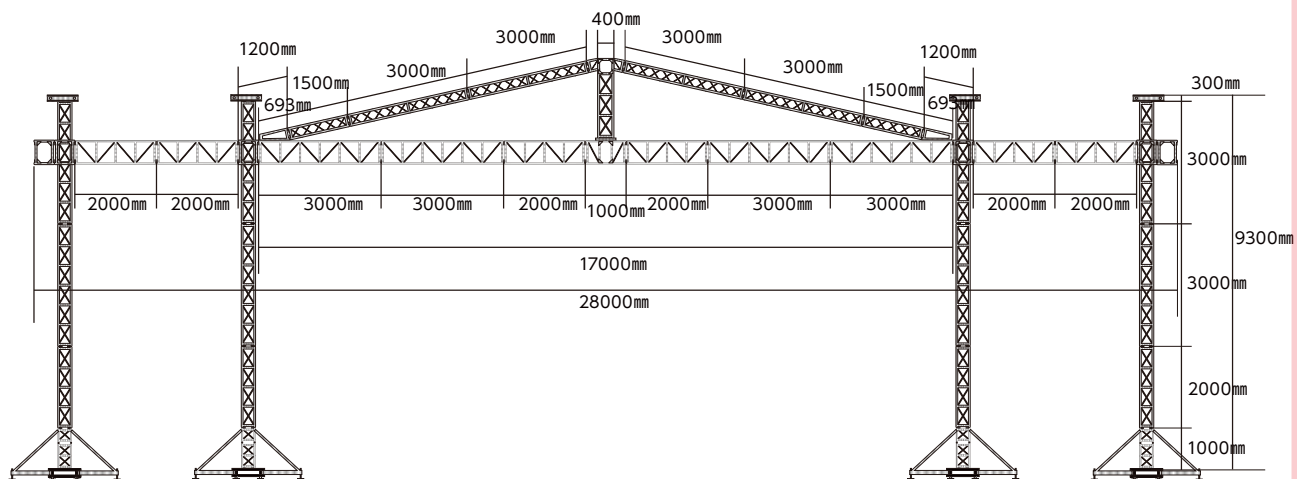

ルーフトラスシステム設営画像



イベント

会場ツール

アミューズメント

セールスツール

式典・セレモニー

映像・音響

照明・特效



# 会場ツール



■ ルーフトラスシステム16×12m図面

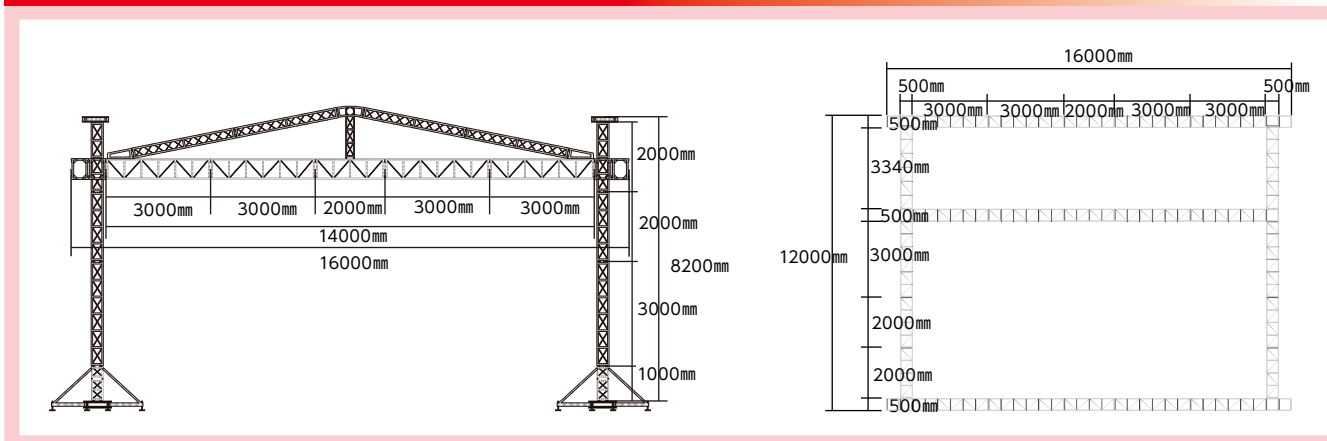

## ■ルーフトラスシステム 16×12m

サイズ：W16×D12×H8.2m(地上高)

電 源：三相200v-15.2A 約20KVAの発電機1台分

天 幕：白

※任意の高さで昇降可能（最大H8.2mまで）



## ■ルーフトラスシステム 14×6.5m

サイズ：W14×D6.5×H8.2m(地上高)

重 量：1000kg

電 源：三相200v-15.2A 約20KVAの発電機1台分

天 幕：白

※任意の高さで昇降可能（最大H8.2mまで）

※サイズはある程度自由度がございます。

## ■ルーフトラスシステム 12×8m

サイズ：W12×D8×H8.2m(地上高)

電 源：三相200v-15.2A 約20KVAの発電機1台分

天 幕：青

備 考：フロント・バック部分 天幕設置可能

※任意の高さで昇降可能（最大H8.2mまで）

野外コンサート・イベント等、舞台屋根システムです。電動チェーンブロックを使用しているので任意の高さで昇降が可能です。

照明の吊り込み・直し等ルーフトラス（屋根）を昇降させる事により作業効率を大幅に短縮出来ます。



## アルミトラスステージ



### ■4k×6kトラスステージ

サイズ：W10.8×D7.2m  
天幕：白（ボックス型等各種有）黒もございます。  
※H0.3m単位で高さ調整可能

### ■3k×5kトラスステージ

サイズ：W9×D5.4m  
天幕：白・黒（ボックス型）※白ボックス型が平折込もございます。  
※H0.3m単位で高さ調整可能



### ■3k×6kトラスステージ

サイズ：W10.8×D5.4m  
天幕：白  
※H0.3m単位で高さ調整可能



### ■3k×4kトラスステージ

サイズ：W7.2×D5.4m  
トラスの大外サイズ：W10.2×D6.6m  
天幕：白  
※H0.3m単位で高さ調整可能



### ■2k×4kトラスステージ

サイズ：W7.2×D3.6m  
天幕：白  
※H0.3m単位で高さ調整可能  
※専用側面幕白又は黒もございます



### ■3k×3kトラスステージ

サイズ：W5.4×D5.4m  
天幕：白  
※H0.3m単位で高さ調整可能



### ■3k×5.5kトラスステージ

サイズ：W10.2×D6.6×H4.3m(地上高)  
天幕：白



### ■2k×3kトラスステージ (5.4×3.6m)

サイズ：W5.4×D3.6×H4.1m  
※ステージW5.4×D3.6×H0.9m  
天幕：白



### ■ハイブリット片流れテント 2k×3k

サイズ：W5.34×D3.52×  
H(フロント)2.86m・(バック)2m  
天幕：白・黒  
※専用側面幕白と黒もございます  
広さ：24.9㎡(6.0坪)  
支柱サイズ：(外径)42.7mm  
重量：99kg(パイプのみ)



### ■ハイブリット片流れテント 2k×4k

サイズ：W7.07m×D3.52m×  
H(フロント)2.86m・(バック)2m  
広さ：24.9㎡(8.0坪)  
支柱サイズ：(外径)42.7mm  
重量：112kg(パイプのみ)



### ■ハイブリット片流れテント 3k×4k

サイズ：W7.07m×D5.34m×  
H(フロント)2.86m・(バック)2m  
広さ：39.6㎡(12坪)  
支柱サイズ：(外径)42.7mm  
重量：120kg(パイプのみ)

■ 当り前のよう有った「6本の支柱」が4本になった事により、テントの活用シーンが大幅に広がります。

イベント

会場ツール

アミューズメント

セールスツール

式典・セレモニー

映像・音響

照明・特效

# 会場ツール

## ■Cタイプ

サイズ:ステージ高 985mm  
Cタイプ W7400×D1800 +  
W6270×D3210×H3410mm



## ■Aタイプ

サイズ:ステージ高 985mm  
Aタイプ W6270×D2410×H3410mm



## ■Bタイプ

サイズ:ステージ高 985mm  
Bタイプ W6270×D3210×H3410mm

屋外イベントにおける様々な問題を一気に解消できるトラックステージをプロデュースいたします。

「会場が不整地でステージが設置できない・・・」

「照明を取り付ける建物、仮設でタワーを設置できる場所がない・・・」

「会場を使える時間が限られ、ステージを設置する時間がない・・・」

などの問題を一気に解決するトラックステージです。

## ■サイズ

トラックは、4tウイング車をベースに、地上高が約1100mm、開口高3200mm、間口6200mm(約3.5k)、  
奥行は荷台本体のみのAタイプが2400mm、  
アオリを延長させたBタイプが3200mm、幅7200mm(4k)×奥行1800mm(1k)  
をさらに手前に追加したCタイプが、奥行5000mmになります。

## ■照明・サイン・装飾

ウイング上部には、5400×900mm、または背面に3600×600mmのタイトルサインが  
取付られます。荷台フレームには、パーライトなどの照明が取付可能です。  
紅白幕で装飾すれば、式典やお祭りなどにも使用できます。

■ 図面

■ 正面図

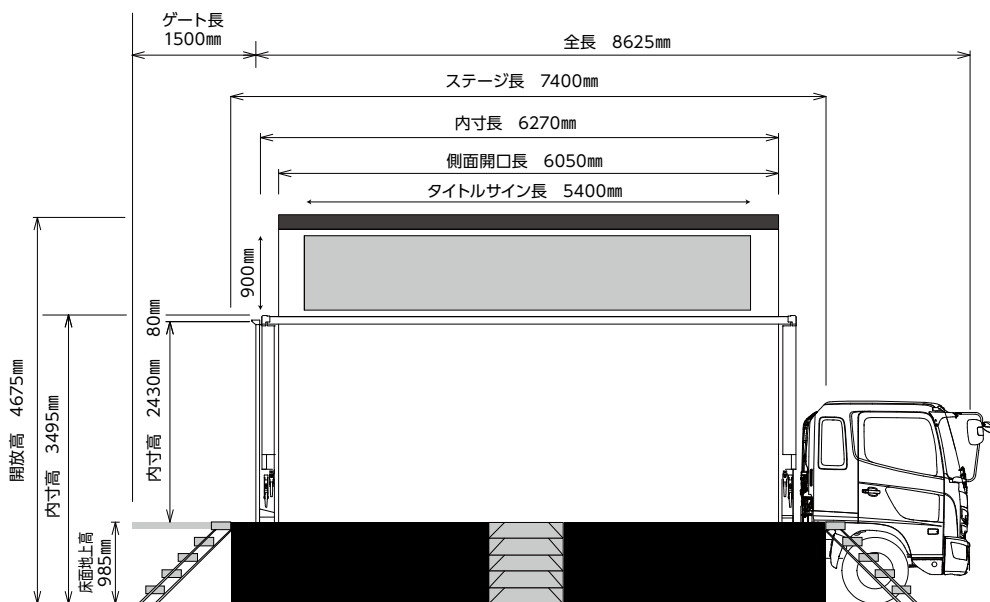

■ 平面図

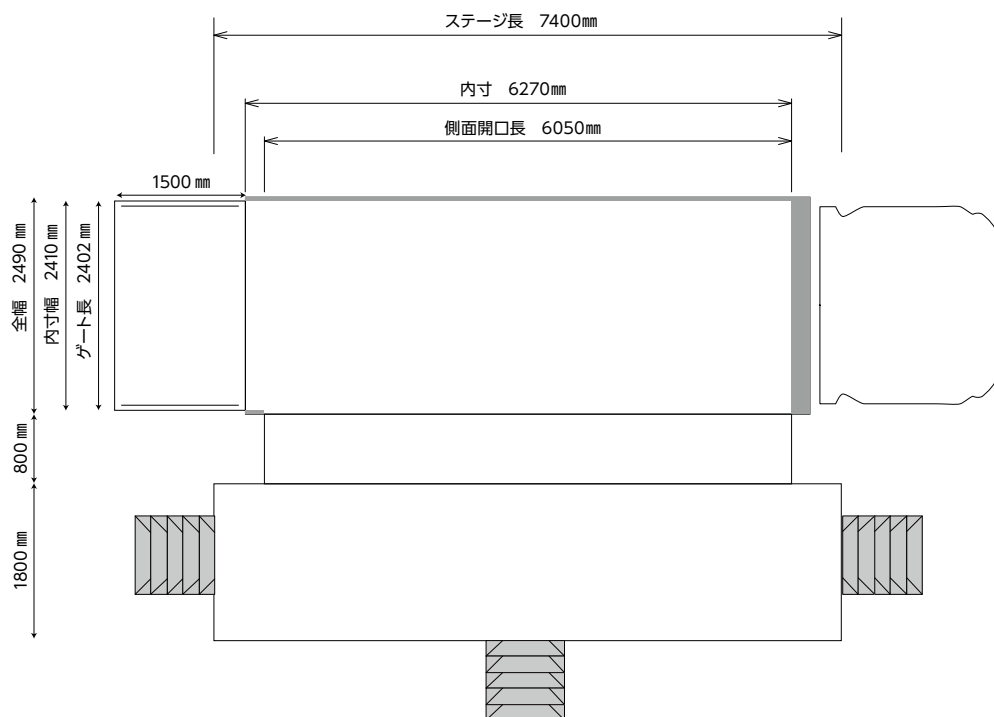

■ 部材画像



イベント

会場ツール

アミューズメント

セールスツール

式典・セレモニー

映像・音響

照明・特効



# 会場ツール

## ビッグテントステージ・エアーステージ



### ■ビッグテントステージ

サイズ：W10×D10×H6.26m

※ステージは、各サイズでセッティング可能  
お問い合わせください。



### ■マルチエアテントステージ

サイズ：W9×D5.4×H3.3m

(ステージ上でのサイズとなります)  
ステージサイズ：W9×D5.4×H1m

## ポータブルステージ



### ■ポータブルステージ

サイズ：W2460×D1220×H400mm  
(H600mm)

重量：103kg

収納サイズ：W1220×D450×H1570mm

マジックテープ：オス

※高さが二段階に調節できます。  
屋内使用商品。



### ■2段階階段

サイズ：W850×D670×H510mm  
(階段高：H200・H400mm)



### ■ステージスカート

サイズ：W7340×H410・H610mm

色：黒

マジックテープ：メス

※H410・H610mmに対応しております。

## 観覧席

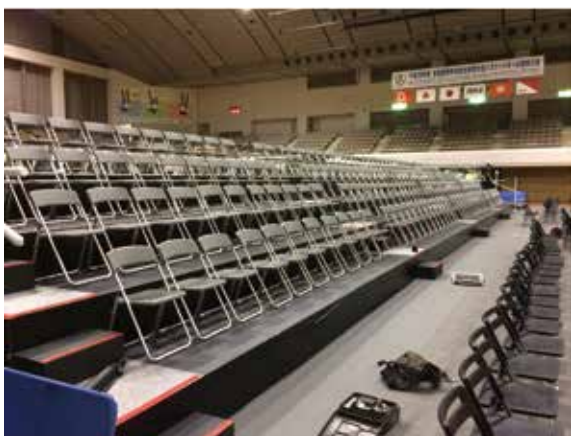

### ■観客席

サイズ：W7.8×D25.2×H2m

※その他各サイズでセッティング  
可能お問い合わせください

※画像の観客席は片側4段です

## モーター (チェーンブロック)

### ■アトス プロリフト (1ton 用)

サイズ: W533×D338×H540mm  
 許容重量: 1ton  
 重量: 47kg  
 速度: 1分間に4.8m/分  
 馬力: 1  
 電源: 三相200V 50・60Hz  
 消費電力: 0.66kw  
 プラグ: Hubbell プラグ  
 防水レベル: IP55保護 屋外仕様



イベント

会場ツール

アミューズメント

セールズツール

式典・セレモニー

映像・音響

照明・特效

### ■CMモーター (1ton 用)

サイズ: W500×D310×H190mm  
 許容重量: 1ton  
 重量: 74kg  
 (チェーン含む)  
 速度: 1分間に4.8m/分  
 馬力: 1  
 電源: 三相200V-4.7A  
 消費電力: 0.75kw  
 プラグ: Hubbell プラグ



### ■V6モーター (1ton 用)

サイズ: W550×D340×H200mm  
 チェーン: 26m 許容重量: 1ton  
 重量: 45.5kg (チェーン含む)  
 速度: 1分間に4m/分  
 馬力: 1  
 電源: 三相220V (50Hz)  
 消費電力: 0.9kw (50Hz)  
 プラグ: CEENORM  
 防水レベル: IP55保護 屋外仕様  
 ※荷重計付き  
 ※ダブルブレーキ



欧米のショービジネス界で圧倒的なシェアを誇る吊り用チェーンモーターで様々な空間演出が可能です。照明・モニター・スクリーンや装飾品などの取り付けに高所作業が不要。効果的な設計により熱を制御でき、ヘビーな使用にも耐えられます。



# 会場ツール

## その他・ステージ備品



### ■ステージパネル (アルミ)

サイズ: W1828×D914・D609・D305×  
H75mm  
重 量: D914=31.5kg・D609=20.8kg・  
D305=10.4kg



### ■平台

サイズ: W1800×D900×H100mm  
※各種サイズあります



### ■箱馬

サイズ: W312×D468×H168mm



### ■鉄アンコ (箱足)

サイズ: W150×D106×H50mm  
(+爪部分17mm)



### ■大型階段 (屋内用)

サイズ: W1800×D1500×H1000mm  
1段あたり高: 200mm  
奥 行: 300mm



### ■2段階

サイズ: W900×D600×H300mm  
一段の高さ: 150mm

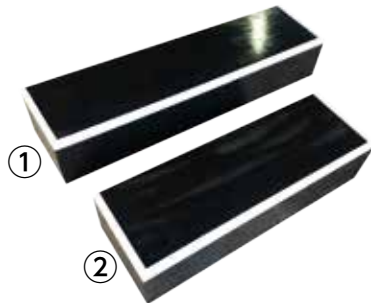

### ■ステップ (黒・白フチ)

サイズ:  
①W1200×D300×H200mm  
②W900×D300×H200mm



### ■ステップ (白・黒フチ)

サイズ:  
①W1200×D300×H200mm  
②W900×D300×H200mm



### ■ステップ

サイズ: W900×D300×H200mm



### ■ステップ

サイズ: W600×D300×H200mm



### ■ステップ (木製3段階)

サイズ: W1200×D600×H360mm  
表 面: 黒パンチ仕上げ



### ■アルミ製3段階

サイズ: W1270mm  
対応高さ: H500~800mm  
※鉄製W900mmタイプもございます



■アルミ製5段階

サイズ: W1270mm  
 対応高さ: H800~1300mm  
 ※鉄製W900mmタイプもございます



■アルミ製7段階

サイズ: W1270mm  
 対応高さ: H1300~1800mm  
 ※鉄製W900mmタイプもございます



■手摺

サイズ: W1700×H900mm  
 パイプ: Φ35mm



■ローリングスロープ (1m)

サイズ: W910×D1190×H90mm  
 重量: 12kg  
 収納サイズ: 直径334×H910mm



■ローリングスロープ (2m)

サイズ: W910×D2110×H90mm  
 重量: 22kg  
 収納サイズ: 直径460×H910mm



■アルミスロープ (2k)

全体サイズ: W2080×D3960×H115mm  
 有効スロープサイズ: W1750×D3600×H115mm  
 梱包サイズ: W3960×D420×H1030mm  
 重量: 171kg  
 耐荷重: 400~500kg





### ■スロープ各種

サイズ：高さや用途でスロープの長さや幅を自在に制作致します。

※画像のスロープサイズ：W10800×D1800×H1000mm



### ■ダブルスロープ



### ■移動式スロープ

スロープ架台にキャスターを付ける事で移動ができます



### ■2段階スロープ

スロープを掛ける対象物が高い位置の場合スロープの傾斜が強くなり、上がり辛くなります、2段階にすることで傾斜を緩やかにします。



屋外でのイベントでステージに上がるための用途として、階段だけでなく、スロープを設置することで大きな荷物を台車に乗せたままステージに運ぶことが出来ます。車いすの方が登壇される際には、絶対に必要不可欠なものになります。





■ステージ背面用メッシュ幕 (白)

サイズ：H2400mm×4K(7.2m)・H2400mm×5K(9m)・H2400mm×6K(10.8m)  
 H2700mm×4K(7.2m)・H2700mm×5K(9m)・H2700mm×6K(10.8m)  
 H3600mm×4K(7.2m)・H3600mm×5K(9m)・H3600mm×6K(10.8m)

■メッシュ生地なので通気性よく風の煽を受けづらくなります。

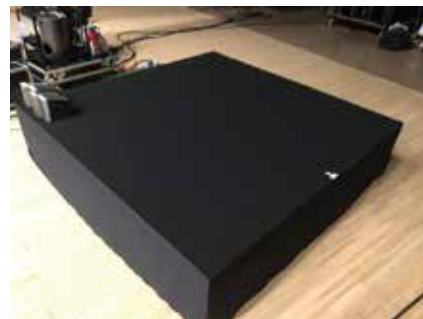

■ライザー各種

サイズ：W2700×D2700×H260mm  
 ※各種サイズあります

サイズ：W2700×D2700×H260mm

サイズ：W1800×D1800×H260mm

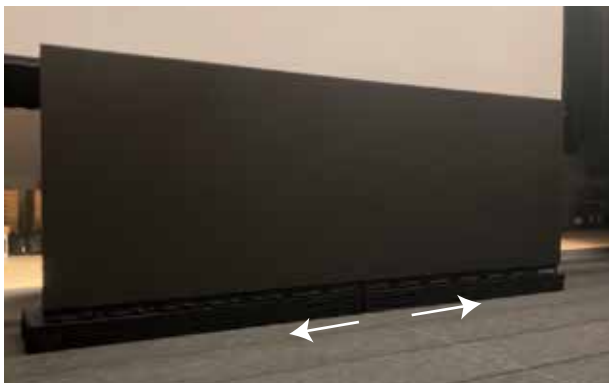

■固定式キャスターライザー

■固定式キャスターを取付ているので移動しても元の位置に戻ります。



■暗幕各種

サイズ：H2700×W5000mm (上部チチ付)  
 H4500×W5000mm (上部チチひも付 ひだなし)  
 H8100×W3600mm (上部チチひも付 ひだなし)  
 H8100×W5400mm (上部チチひも付 ひだなし)  
 H8100×W7200mm (上部チチひも付 ひだなし)

# 会場ツール



**■ジョーゼット幕 (白・防災加工品)** サイズ: W5000×H4500mm 1.5倍ヒダ  
 W3600×H8100mm 2倍ヒダ  
 W5400×H8100mm 2倍ヒダ  
 W7200×H8100mm 2倍ヒダ

※舞台・会場間仕切りなどにご使用可能です  
 ※その他サイズもございます  
 ※室内用品です

素材: ポリプロピレン 100% (YH000M/JZ/FN/100%)  
 規格: 91cm・182cm×30m巻  
 91cm・182cm×25m巻 (※YH000B)

防火経緯織色品  
 F☆☆☆☆ VOC: 0.03 (JIS A 5763)

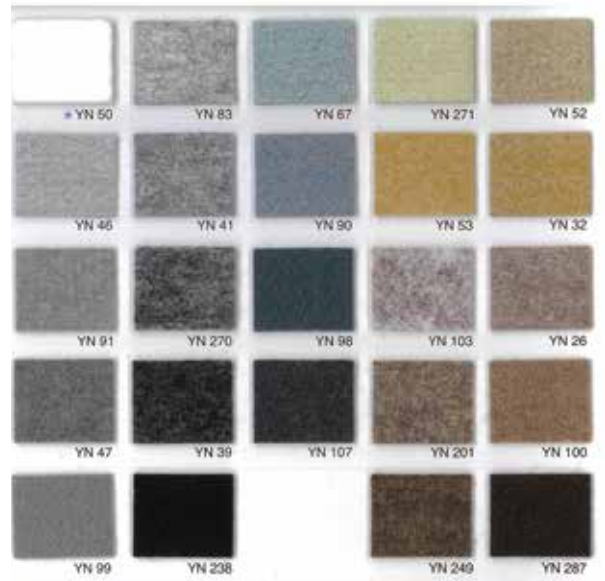

### 蛍光パレットパンチカーペット

素材: ポリエステル 100%  
 規格: 182cm×25m巻  
 防火性能試験番号: ED 040083

F☆☆☆☆ VOC: 0.03 (JIS A 5763)



### ■パンチカーペット

規格: 30mm×3100mm 素材: ABS樹脂

非塩ビ 塩化ビニル 両面テープ付

#### ○カラーパターン

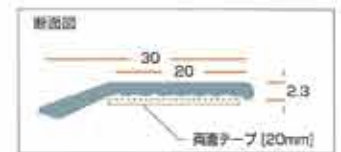

※視覚商品の色は、印刷見本の色と多少色相が異なることを予めご了承ください。  
 ※シルバーのメタリック調への字は別価格となります。

### ■への字



イントレ

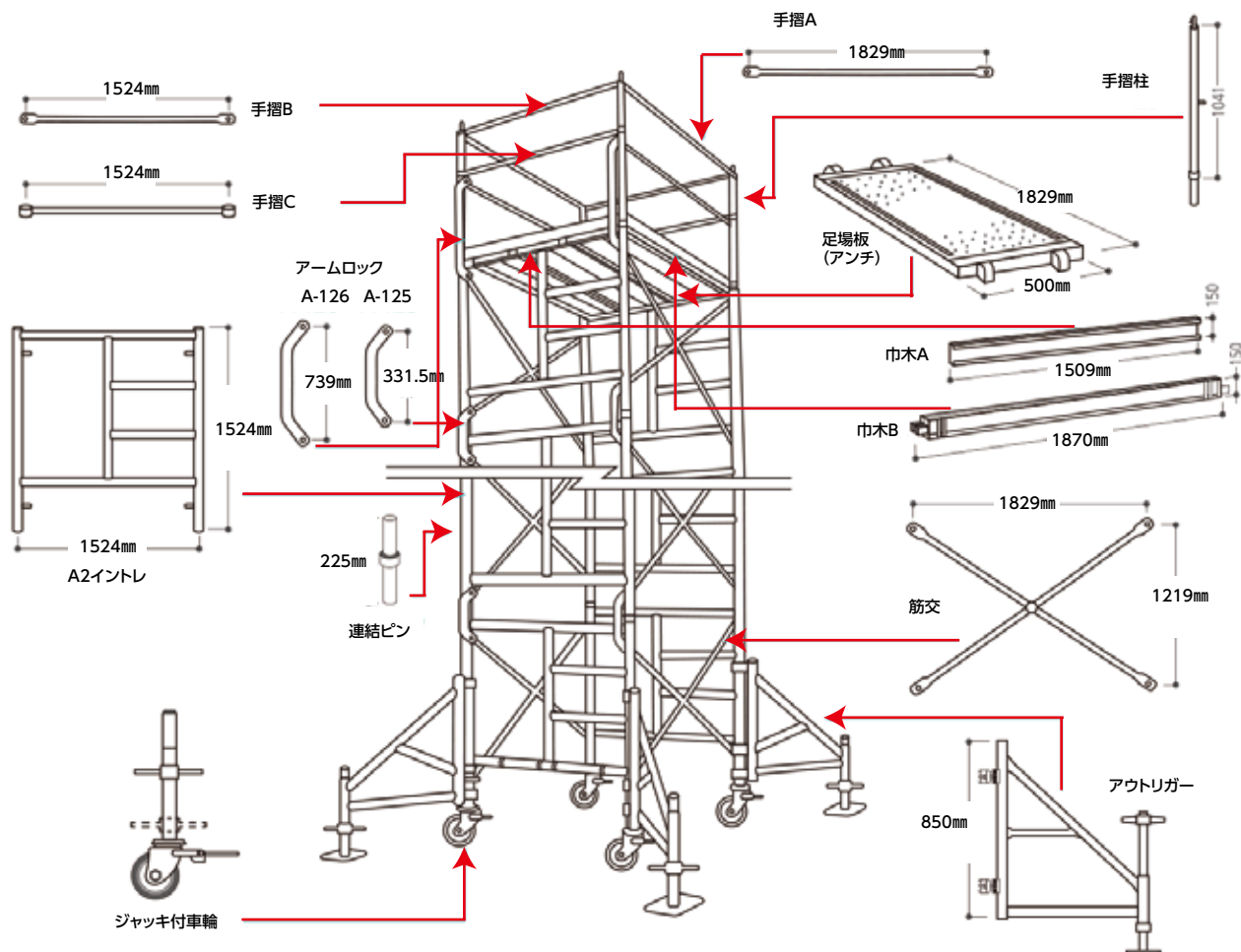

■イントレA2・部材

サイズ1段：W1828×D1524×H1524mm

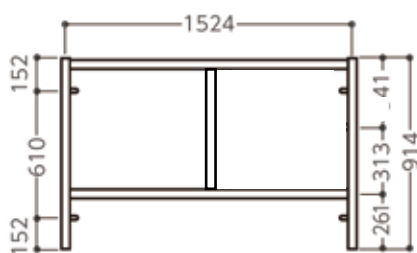

■イントレA4

サイズ1段：W1828×D1524×H914mm

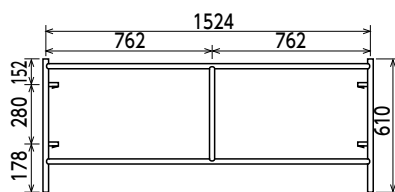

■イントレA5

サイズ1段：W1828×D1524×H610mm

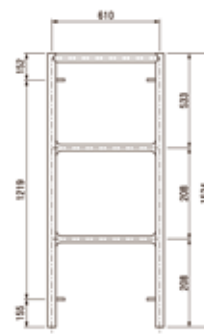

■イントレA6

サイズ1段：W1828×D610×H1524mm



■A2イントレ用 吊金具 (鉄骨)  
サイズ：W1887×D100×H200mm  
重量：32kg

イベント

会場ツール

アミューズメント

セールズツール

式典・セレモニー

映像・音響

照明・特効

# 会場ツール

## レイヤー



※部材カラー：黒・シルバー



レイヤーシステムは、イベント・コンサート・展示会等あらゆる場面で活躍します。

### 安全性

レイヤーは、イントレに比べ遊びが少ないため、安全・強度・耐震に対する信頼度は抜群です。また連結リングとクサビの連結ノウハウが施工の安全性と確実性を生み出します。

### 耐久性

部材はスチール製でサビや腐食に強く屋内外を問わず使用可能です。

### 発展性

レイヤーはタワーを組み、ステージーーフを支えたりモーターとの組合せで大型モニターやスピーカーを吊るなど、照明架台・カメラ台・やぐら・観覧席・ひな壇・階段・スロープなど多目的に使用可能です。

### 正面図

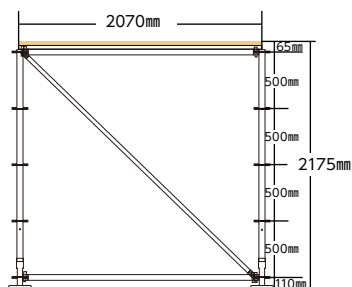

### 平面図

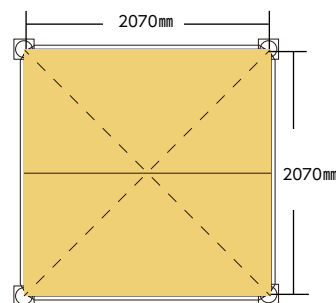

### 連結リングとクサビ (ウエッジヘッド) の連結

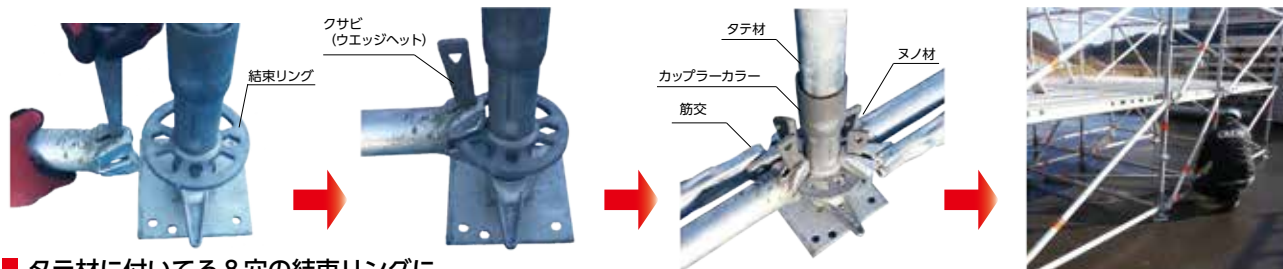

タテ材に付いてる8穴の結束リングに、ヌノ材のクサビを入れ込みクサビ頭をハンマーで叩いて固定します。

### 天板の固定

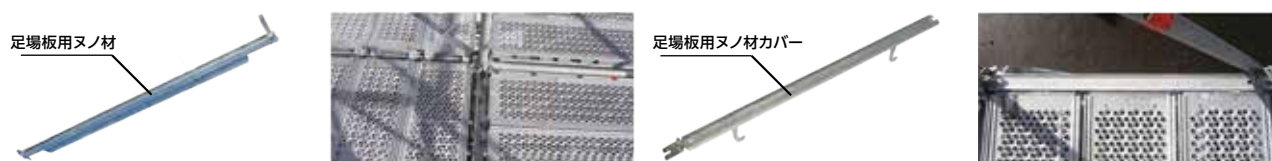

足場板用ヌノ材を使用する事で足場板用ヌノ材カバーが付けられます。これにより足場板が抜けなくなり強風・突風でも屋外で安全に設置する事ができます。

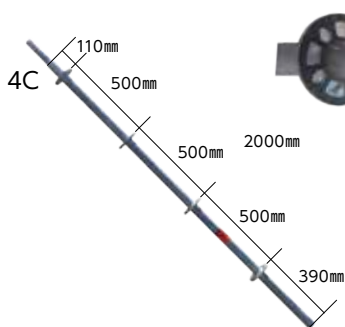

### ■タテ材(Standard)

2Cサイズ：H1000×直径48.3mm  
(連結リング130mm)

重量：5.52kg

4Cサイズ：H2000×直径48.3mm  
(連結リング130mm)

重量：9.3kg

6Cサイズ：H3000×直径48.3mm  
(連結リング130mm)

重量：13.7kg

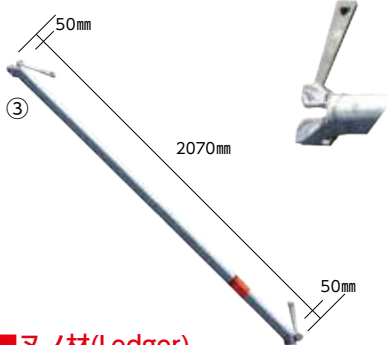

### ■ヌノ材(Ledger)

①サイズ：W1090×直径48.3mm  
(クサビ式クランプ部分50mm)

重量：4kg

②サイズ：W1570×直径48.3mm  
(クサビ式クランプ部分50mm)

重量：5.5kg

③サイズ：W2070×直径48.3mm  
(クサビ式クランプ部分50mm)

重量：5.5kg

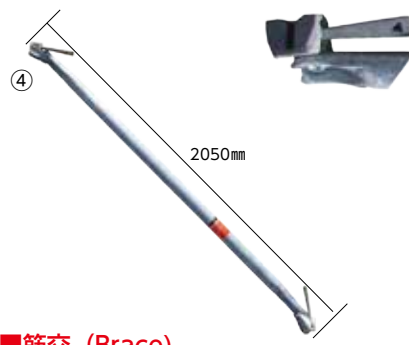

### ■筋交 (Brace)

①サイズ：W1050×直径48.3mm  
(クサビ式クランプ部分50mm)

重量：4.8kg

②サイズ：W1550×直径48.3mm  
(クサビ式クランプ部分50mm)

重量：5.8kg

③サイズ：W2050×直径48.3mm  
(クサビ式クランプ部分50mm)

重量：7.4kg

④サイズ：W2550×直径48.3mm  
(クサビ式クランプ部分50mm)

重量：8.22kg



### ■ベースカラー

1C  
サイズ：H230×直径48.3mm  
(連結リング130mm)

重量：1.41kg



### ■足場板用ヌノ材

①サイズ：W1090mm  
重量：4.4kg

②サイズ：W2070mm  
重量：12.7kg



### ■足場板用ヌノ材カバー

①サイズ：W1090mm  
重量：1.8kg

②サイズ：W2070mm  
重量：7.9kg

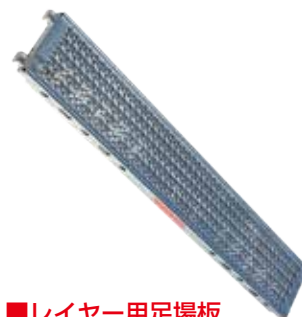

### ■レイヤー用足場板

①サイズ：W1090mm  
重量：8.4kg

②サイズ：W2070mm  
重量：15kg



### ■ラティスヌノ材

サイズ：W2070×H500mm  
重量：22.2kg



### ■階段手摺 (階段ジョイント用)

サイズ：W1500mm  
重量：1.5kg

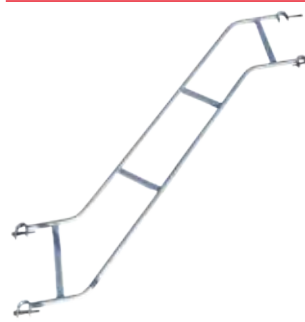

### ■階段手摺 (ヌノ材ジョイント用)

サイズ：W2070mm  
重量：1.5kg



### ■階段

サイズ：W640×H1340mm  
重量：11.5kg



### ■階段

サイズ：W640×H2070mm  
重量：19.5kg



### ■レイヤー用トラス

サイズ：  
W2500×D300×H300mm  
重量：15.32kg



### ■レイヤージャッキベース

サイズ：H600mm  
重量：6.7kg

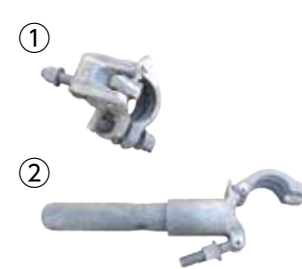

### ■レイヤークランプ

①重量：1.3kg  
②重量：1.81kg



# 会場ツール

## 大型テント

### 大型テント間口20m

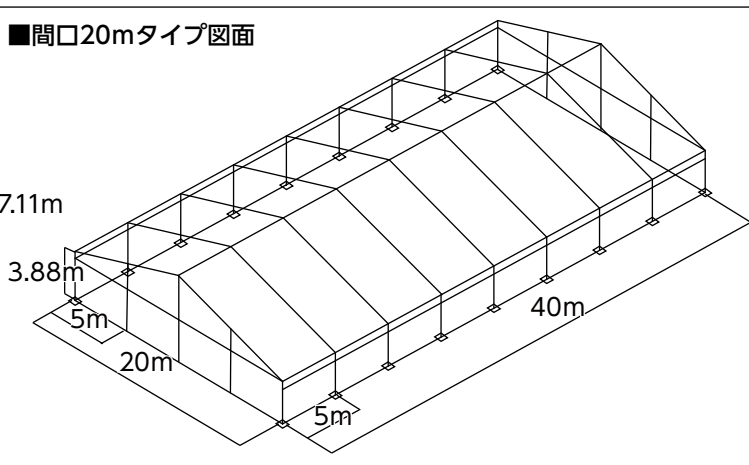

### 大型テント20m

サイズ：W20×D5（5mピッチで広げることが出来ます）×H7.11m  
 天幕：白 横幕色：白（窓あり・窓なし・選択可）

### 大型テント間口20m テーブル・席数レイアウト

備考  椅子サイズ：W500×D500mm  テーブルサイズ：W1800×D450mm

■大型テント間口20mテーブル・席数 テーブル：約162本 イス：約972席 ※イスのみ：約1458席

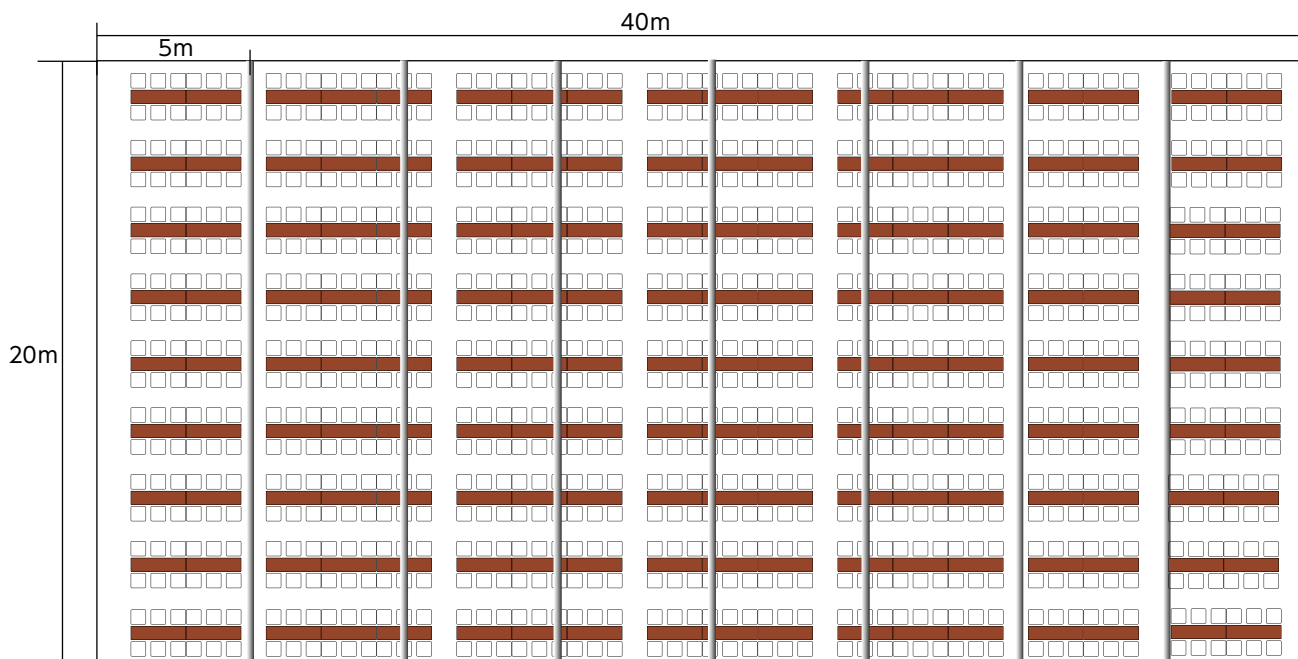

■ 大型テント間口15m

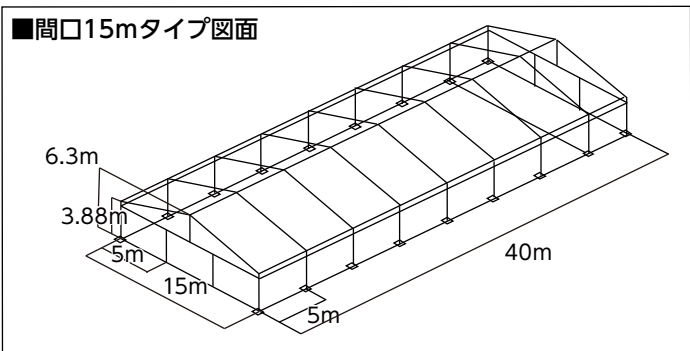

■ 大型テント15m

サイズ：W15×D5（5mピッチで広げることができます）×H6.3m  
 天幕：白 横幕色：白（窓あり・窓なし・選択可）

■ 大型テント間口15m テーブル・席数レイアウト

備考  椅子サイズ：W500×D500mm  テーブルサイズ：W1800×D450mm

■ 大型テント間口20mテーブル・席数 テーブル：約126本 イス：約756席 ※イスのみ：約1134席

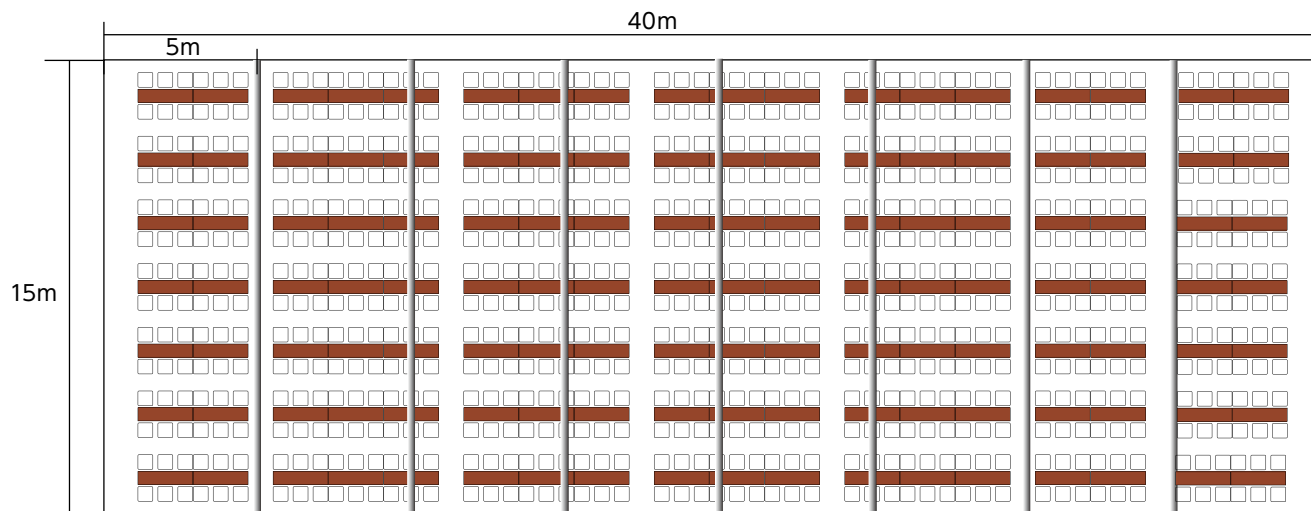

展示会ブースやパーティー・式典・休憩所・大小様々なイベントであらゆる使い方が出来ます。  
 壁面は、窓なし幕・窓あり幕タイプをイベントの内容に合わせてご用意できます。  
 軽量で強固なアルミフレームを採用し、簡単設営タイプ。  
 間口は15m・20m、奥行きは5m間隔で自由に広げることが可能です。

# 会場ツール

## ヨーロピアンテント



### ■ヨーロピアンテント (6m)

サイズ：H6.1×W6×D6m 軒高H2.55m

天幕：白・白採光型・黒・透明

横幕：白(窓あり・窓なし)・黒(窓なし)

雨樋：白・黒

坪数：10坪弱(約36m<sup>2</sup>)

重量：骨約146kg・天幕約57kg・合計約203kg

※専用床板あり



6m床材 1枚のサイズ  
W2900×D1168×H61mm



■専用枠

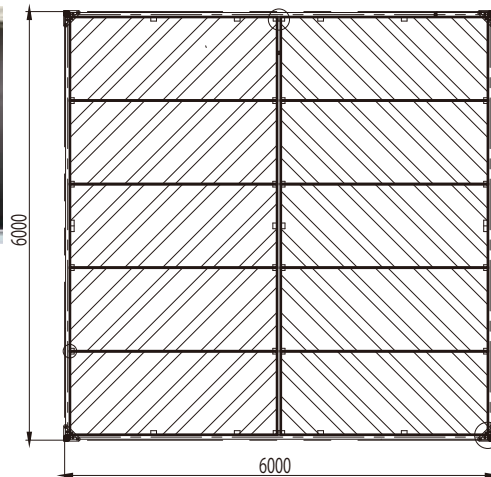

### ■6m床板

サイズ：(1枚) W2900×D1168×H61mm

※ヨーロピアンテント(6m) 1張で床板10枚必要になります

※床板の周りに専用枠を設置して床板を設置

## ■ヨーロピアンテント (6m) テーブル・席数レイアウト

備考  椅子サイズ：W500×D500mm

テーブルサイズ：W1800×D450mm

### ●テーブル・席数

テーブル：約9本

イス：約54席

※イスのみ：約66席

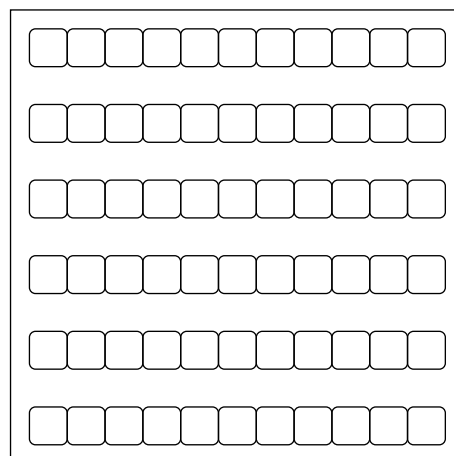
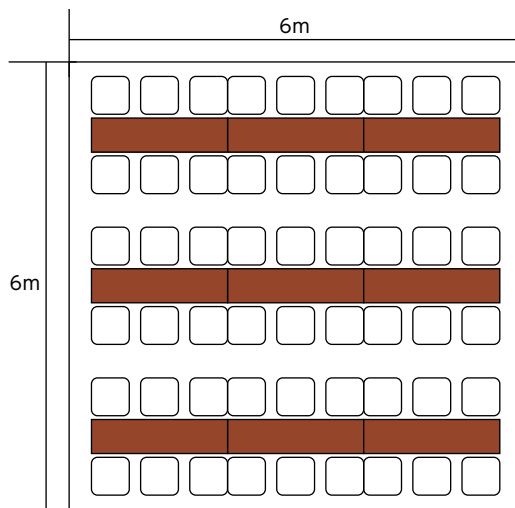





■ヨーロピアンテント (4m)

サイズ：H4.8×W4×D4m 軒高H2.48m  
 天幕：白  
 横幕：白（窓あり・窓なし）  
 雨樋：白  
 坪数：10坪弱（約36m<sup>2</sup>）  
 ※専用床板あり



4m床材1枚のサイズ  
 W1910×D1290×H61mm

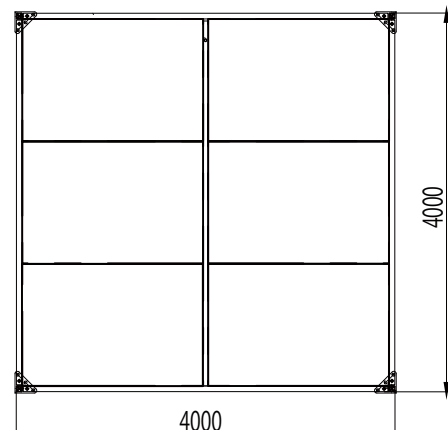

■4m床板

サイズ：(1枚) W1910×D1290×H61mm  
 ※ヨーロピアンテント(4m) 1張で床板6枚必要になります  
 ※床板の周りに専用枠を設置して床板を設置

■ヨーロピアンテント (4m) テーブル・席数レイアウト

備考  椅子サイズ：W500×D500mm

テーブルサイズ：W1800×D450mm

●テーブル・席数

テーブル：約4本  
 イス：約24席  
 ※イスのみ：約28席

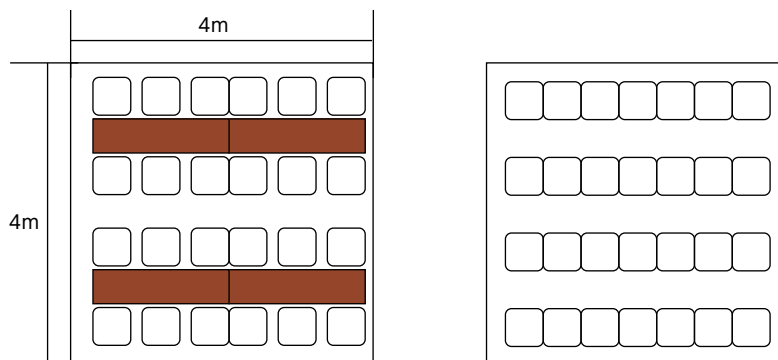

西洋の洋館を想わせる目立つデザインは集客に効果的！アイキャッチ効果バツグン！斬新なデザインがこれまでのイベント会場のイメージを一新。華やかで躍動感あふれるイベント会場を演出します。

# 会場ツール

## ビッグテント



### ■ビッグテント

サイズ：W10×D10×H5.26m

重量：約1000kg(天幕込み)

天幕： 

式典・展示会・休憩スペースなど、豊富なバリエーションで多彩なイベントを華やかに演出します。また横幕を使用することで、クローズドスペースにもなり、用途に応じて連棟も可能。雨樋などの接続部品を使用すれば雨天でも心配ありません。※設営・撤去時にクレーン車またはユニック車が必要です。

### ■ビッグテント テーブル・席数レイアウト

備考  椅子サイズ：W500×D500mm  テーブルサイズ：W1800×D450mm

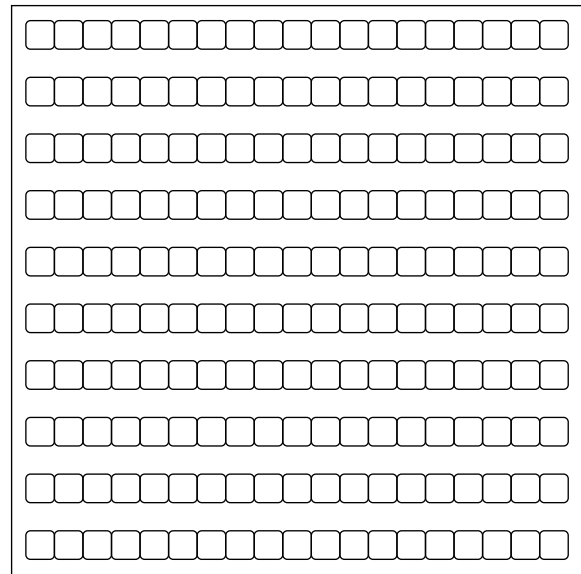
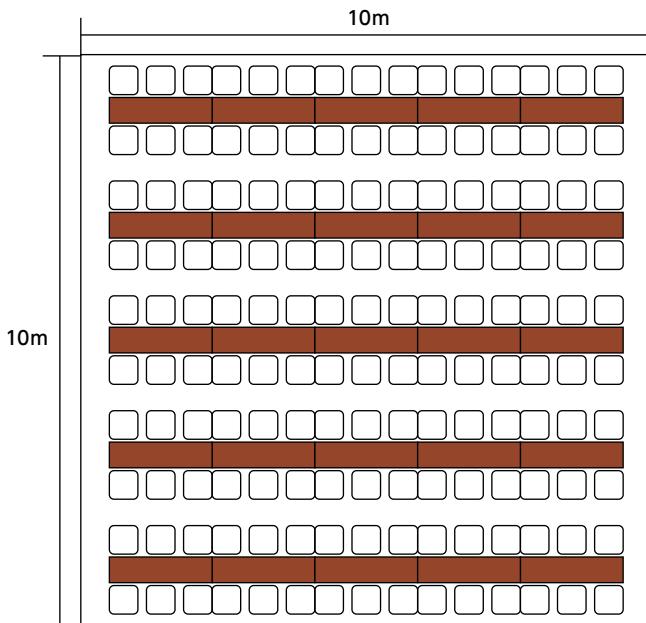

●テーブル・席数 テーブル：約25本  
イス：約150席  
※イスのみ：約190席

## ビッグテント用備品



■横幕



■横幕 (窓付)



■横幕 (透明)



■横幕 (入口付)



イベント

会場ツール

アミューズメント

セールスツール

式典・セレモニー

映像・音響

照明・特效

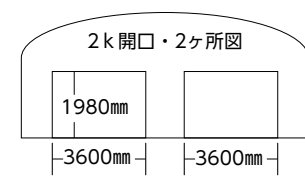
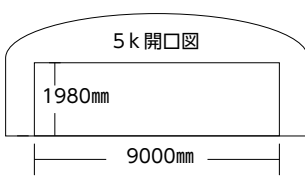

■横幕 (5k開口付)

■横幕 (2k開口付)



■雨樋



■足上H1m (4本セット)



■2本集合柱



■4本集合柱



トラステント



■トラステント

サイズ：W12040 (2スパン8140mm 追加で3900mm) ×D8300mm

※H300mm単位で高さ調整可能  
屋根部H2820mm  
天幕：白 (幕高3040mm)

長さがいくらでも調整できてアルミトラス製なので堅牢です。



# 会場ツール

## テント各種



■2k x 3k テント寸法図面 6本柱

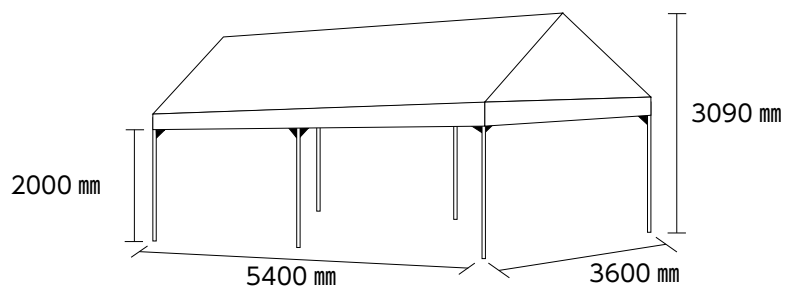

■2k x 3k テント

サイズ：W5400 x D3600 x H3090mm

天幕： 白 黒 透明 白/青 白/赤 白/黄 白/緑 白/オレンジ

●カラー天幕イメージ

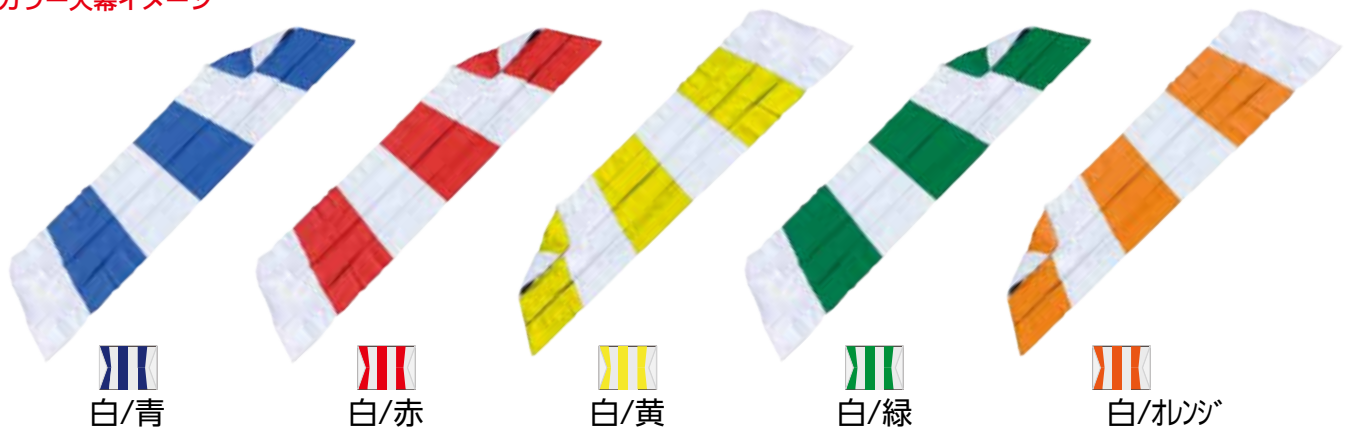

備考  椅子サイズ：W500 x D500mm  テーブルサイズ：W1800 x D450mm ※椅子と椅子の間を500mmでのレイアウト図です。

●テーブル・席数レイアウト

テーブル：約6本  
イス：約36席  
※イスのみ：約42席

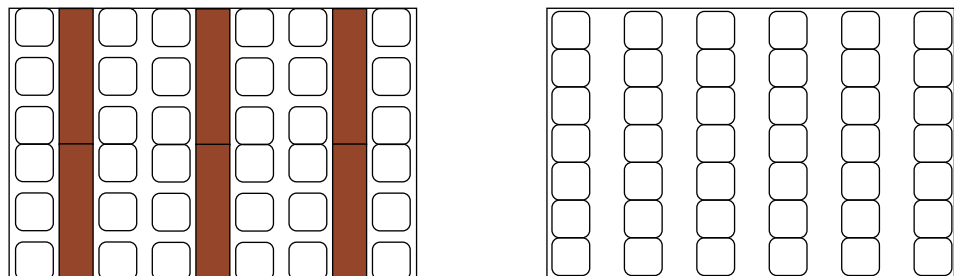

■1.5k x 2k テント寸法図面 4本柱

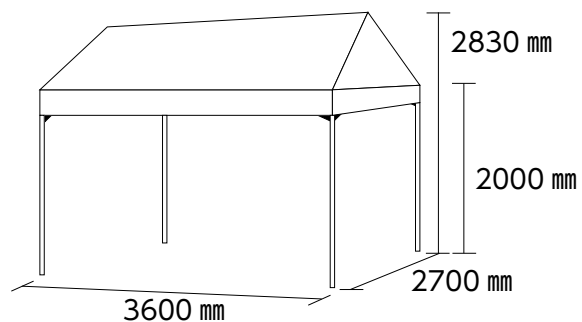

■1.5k x 2k テント

サイズ：W3600 x D2700 x H2830mm

天幕： 白 透明 白/青 白/赤 白/黄 白/緑

●テーブル・席数レイアウト

テーブル：約2本  
イス：約12席  
※イスのみ：約20席

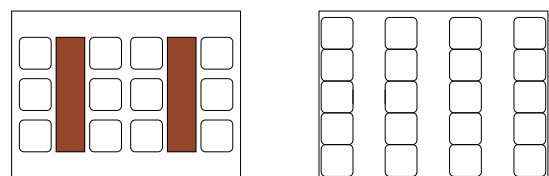



■3k x 4k テント寸法図面 6本柱

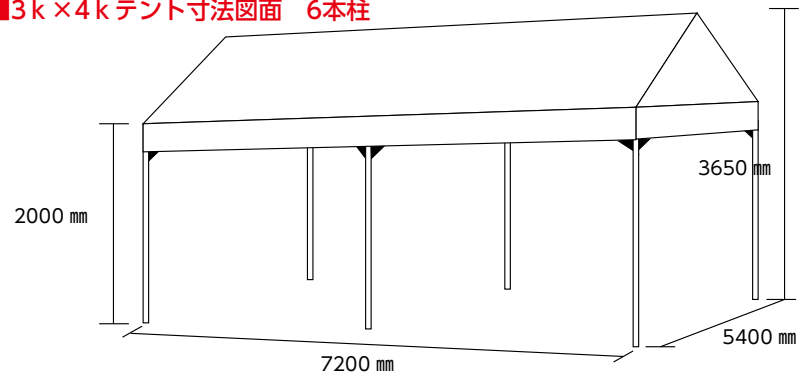

■3k x 4k テント

サイズ：W7200×D5400×H3650mm

天幕： 白

●テーブル・席数レイアウト

テーブル：約9本  
イス：約54席  
※イスのみ：約70席

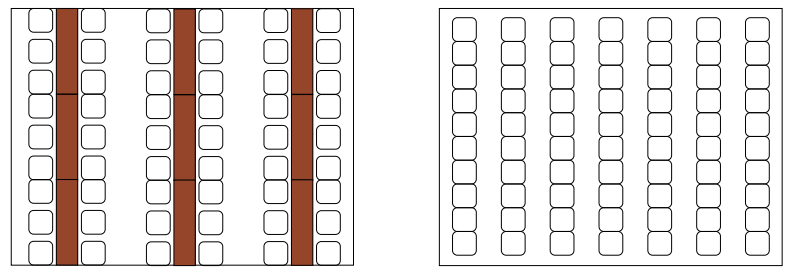

■3k x 5k テント寸法図面 8本柱

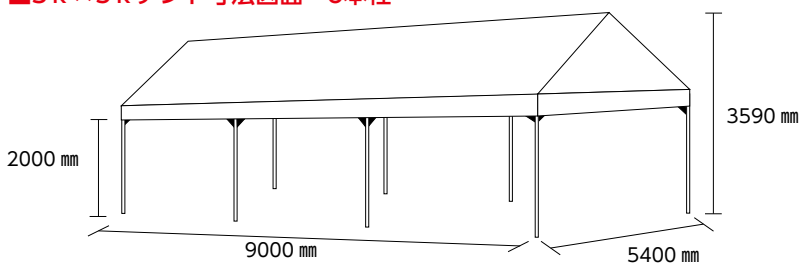

■3k x 5k テント

サイズ：W9000×D5400×H3590mm

天幕： 白 白/青

●テーブル・席数レイアウト

テーブル：約12本  
イス：約72席  
※イスのみ：約90席

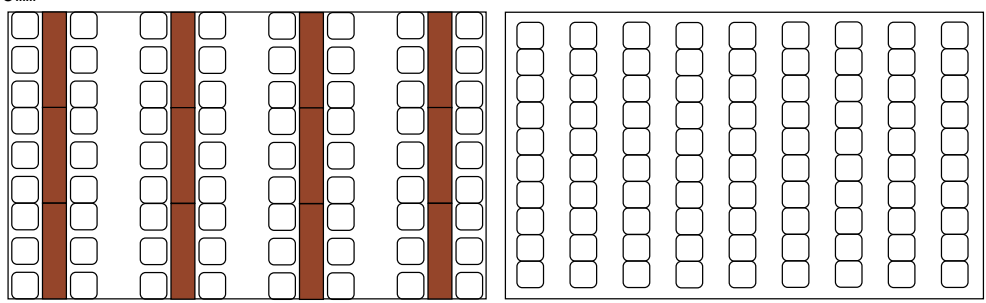

■3k x 6k テント寸法図面 8本柱

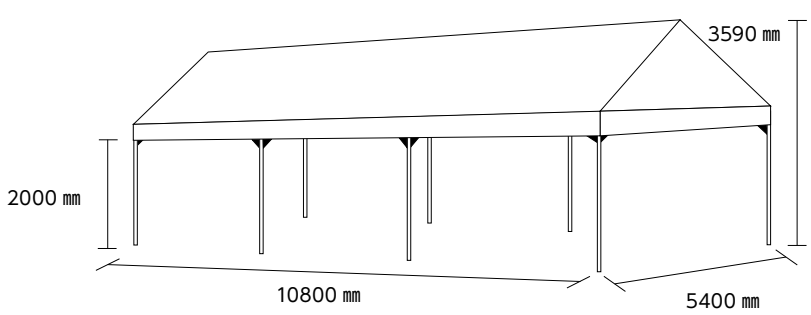

■3k x 6k テント

サイズ：W10.8×D5.4×H3.59m

天幕： 白

●テーブル・席数レイアウト

テーブル：約15本  
イス：約90席  
※イスのみ：約121席

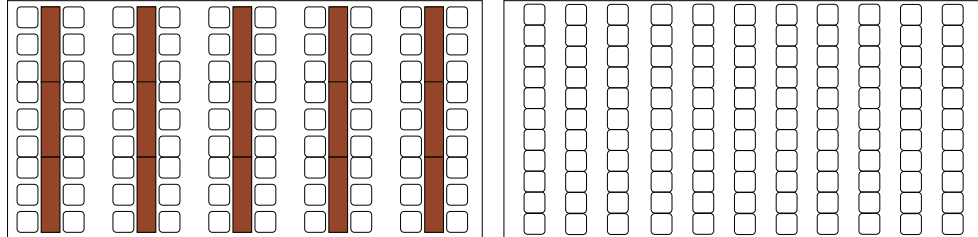

# 会場ツール



■4k×6kテント  
 サイズ：W10.8×D7.2×H3.59m  
 天幕：  
 白

■4k×6kテント寸法図面 8本柱

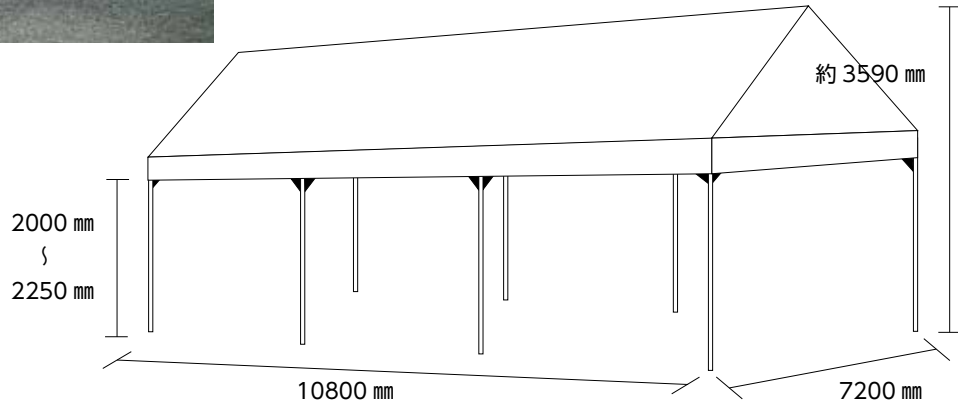

●テーブル・席数レイアウト

テーブル：約20本  
 イス：約120席  
 ※イスのみ：約154席

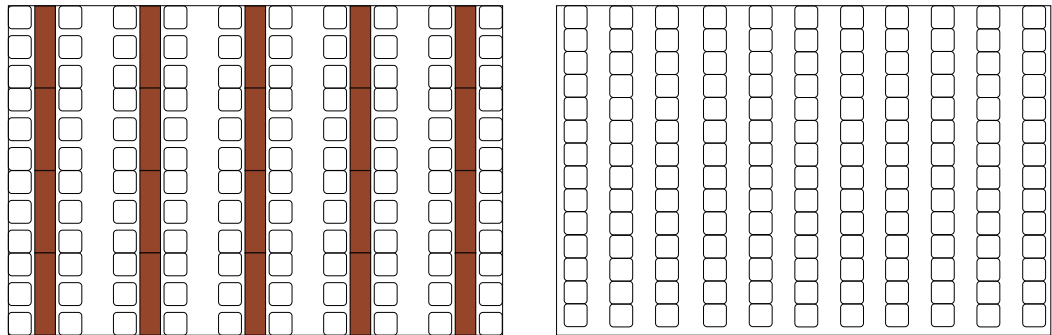

■4k×8kテント  
 サイズ：W14400×D7200×H3510mm  
 天幕：  
 白

■4k×8kテント寸法図面 10本柱

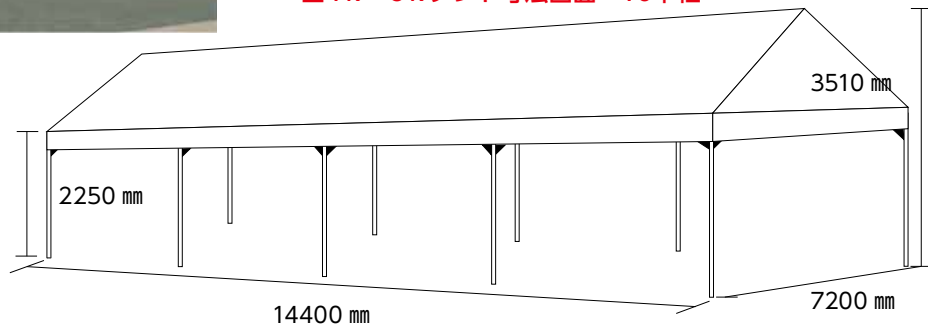

●テーブル・席数レイアウト

テーブル：約28本  
 イス：約168席  
 ※イスのみ：約182席

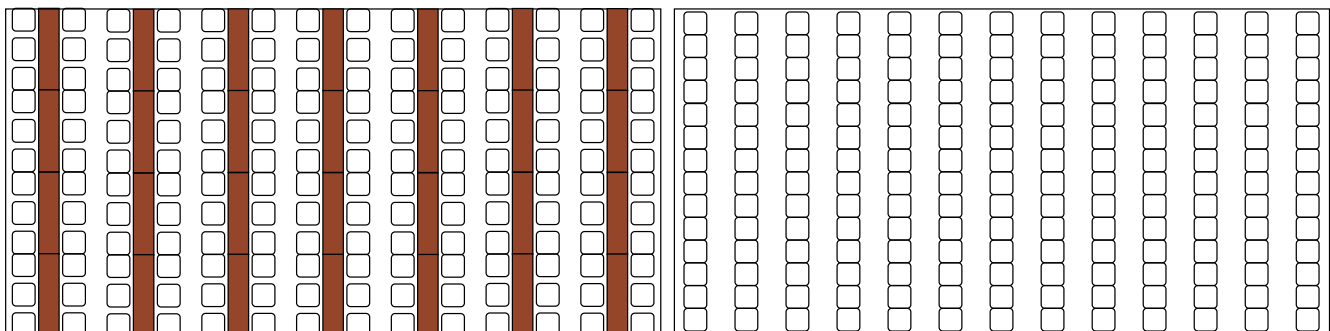





■1k×1.5kテント  
 サイズ：W2700×D1800×H2540mm  
 天幕：    
 白 透明 白/青

●テーブル・席数  
 テーブル：約1本  
 イス：約6席  
 ※イスのみ：約8席

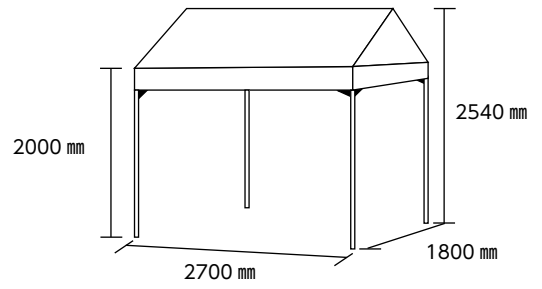

■1k×1.5kテント寸法図面 4本柱



■1k×2kテント  
 サイズ：W3600×D1800×H2630mm  
 天幕：   
 白 白/青

●テーブル・席数  
 テーブル：約2本  
 イス：約12席  
 ※イスのみ：約10席

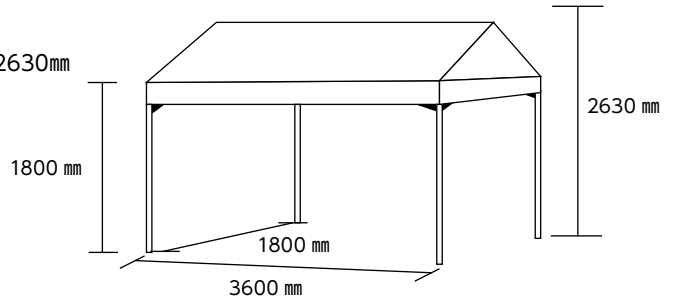

■1k×2kテント寸法図面 4本柱



■5本足 2k×3kテント  
 サイズ：W5400×D3600×H3090mm  
 天幕：         
 白 黒 透明 白/青 白/赤 白/黄 白/緑 白/ローズ

●テーブル・席数  
 テーブル：約6本  
 イス：約36席  
 ※イスのみ：約42席

■5本足 2k×3kテント寸法図面

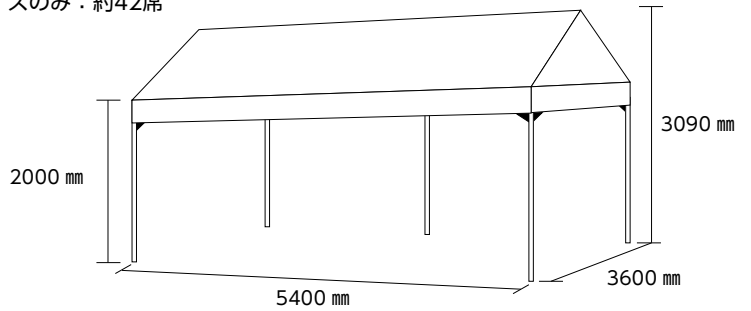



■2k×2kテント  
 サイズ：W3600×D3600×H3300mm  
 天幕：     
 青/白 緑/白 黄/白 黒

●テーブル・席数  
 テーブル：約4本  
 イス：約24席  
 ※イスのみ：約28席

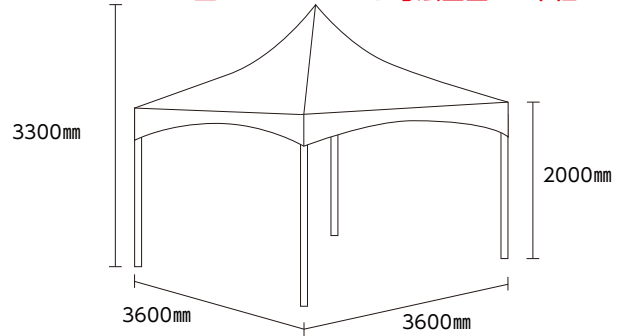
■2k×2kテント寸法図面 4本柱



■2k×4kテント  
 サイズ：W7200×D3600×H3300mm  
 天幕：     
 青/白 緑/白 黄/白 黒

●テーブル・席数  
 テーブル：約8本  
 イス：約48席  
 ※イスのみ：約56席

■2k×4kテント寸法図面 6本柱

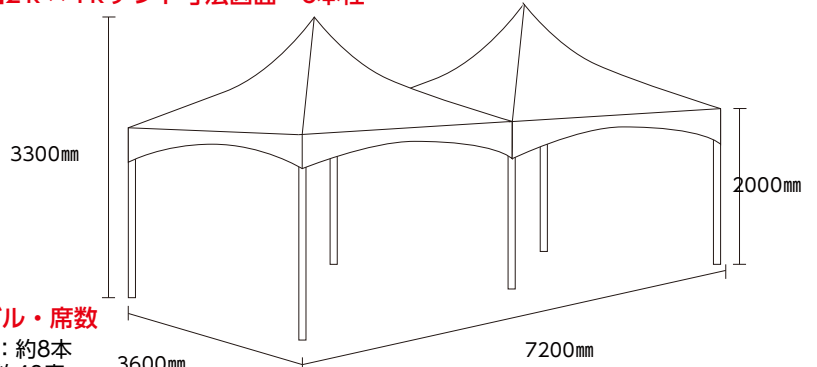

イベント

会場ツール

アミューズメント

セールスツール

式典・セレモニー

映像・音響

照明・特效

# 会場ツール

## キャンピーテント各種

### キャンピーテントのセットアップ説明



●本体を持ち広げる

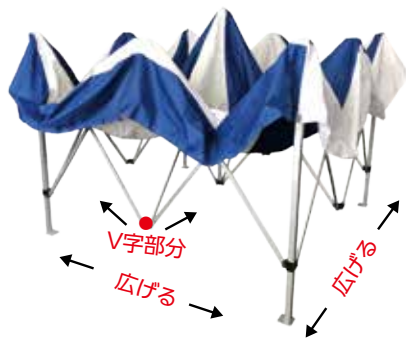

●真ん中のV字部分を持ち上げる



●柱と足のロックをして完成です

★ロックの箇所

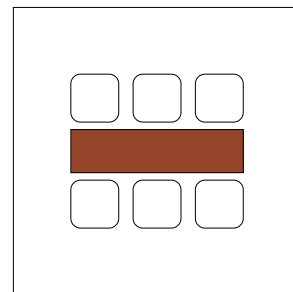
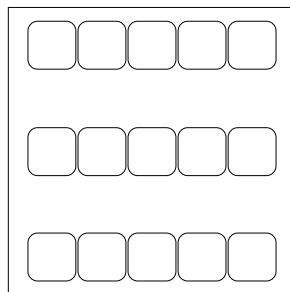

#### ●テーブル・席数レイアウト

テーブル：約1本  
イス：約6席  
※イスのみ：約15席

#### ■キャンピーテント3m×3m

サイズ：W3000×D3000×H3300mm  
軒高：H1.9～2.2m  
(100mm単位で調整可)

重量：24kg

天幕： 白  青/白  赤/白  緑/白  黄/白  オレンジ/白



赤/白



緑/白



黄/白



オレンジ/白



■キャノピーテント3m×6m

サイズ：W6000×D3000×H3300mm  
 軒高：H1.9~2.2m (100mm単位で調整可)  
 重量：38.5kg  
 天幕： 白 青/白

●テーブル・席数レイアウト

テーブル：約3本  
 イス：約18席  
 ※イスのみ：約33席

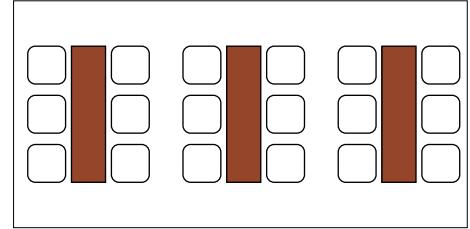
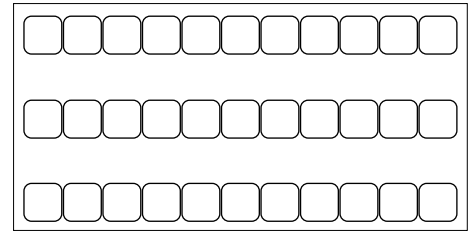

■キャノピーテント2m×2m

サイズ：W2000×D2000×H2800mm  
 軒高：H1.8~2m  
 (100mm単位で調整可)  
 天幕： 青/白

●テーブル・席数レイアウト

テーブル：約1本  
 イス：約6席  
 ※イスのみ：約6席

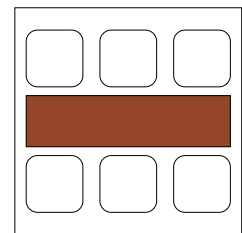
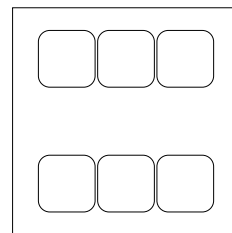

■キャノピーテント用横幕

サイズ：W3000×H2000mm  
 ※マジックテープで簡単に  
 取り付け可能です



■キャノピーテント用雨樋

サイズ：3000mm  
 ※角度がついていて、雨水が流れ  
 やすくなっております  
 マジックテープで簡単に取り付け  
 可能です

屋外のイベント、運動会などに最適なワンタッチ式テントです。ワンタッチで軽量、しかもコンパクト。部品は全てセットされ一体化"伸ばして広げるだけ"と簡単です。設営・撤収もスムーズです。豊富なカラー、豊富なサイズをご用意しております。テントの高さもワンプッシュで調節可能です。

参考画像





# 会場ツール

## テント備品・その他



### ■テント用横幕 (白)

サイズ：7k・6k・5k・4k・3k・2k・1.5k  
※H2m



### ■テント用横幕 (黒)

サイズ：5k・3k・2k  
※H2m



### ■テント用横幕 (透明)

サイズ：5k・3k・2k  
※H2m



### ■テント用横幕 (メッシュ白)

サイズ：5k・3k・2k  
※H2m



### ■テント用カーテンレール

サイズ：1.5k：W2.7×H2m  
2k：W3.6×H2m  
※ジョイント可

#### パイプバンド付ブラケット

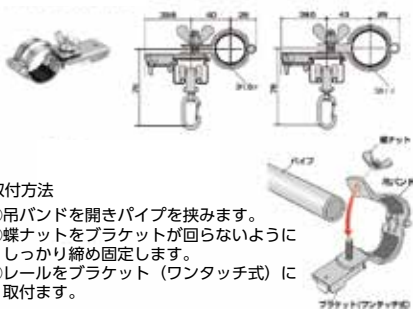

#### 取付方法

- ①吊バンドを開きパイプを挟みます。
- ②蝶ナットをブラケットが回らないようにしっかり締め固定します。
- ③レールをブラケット (ワンタッチ式) に取付ます。



### ■雨樋 白

サイズ：  
2k・3k・4k・5k・6k

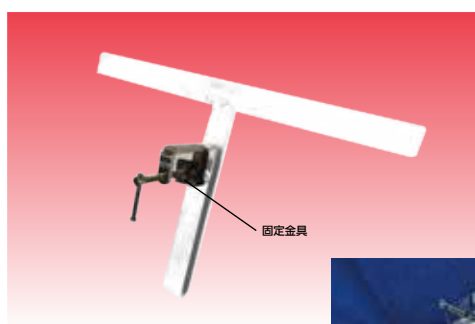

### ■テントサイン取付金具

サイズ：  
W450×D150×H300mm



| Sカンフックで掛けるだけ簡単に取付できます。



■リングウエイト(20kg)  
サイズ:直径250×H90mm  
※10kg・30kgタイプもございます



■角鉄ウエイト(40kg)  
サイズ:W275×D250×H275mm



■砂ウエイト(25kg)  
サイズ:約直径250×H370mm  
(持ち手含め約H530mm)  
重量:25kg



■アクアウエイト(30kg)  
サイズ:D300×H400mm  
重量:30kg(満水時)



■テント用ウエイト(約530kg)  
サイズ:直径580×H900mm  
(吊部分プラス50~90mm)  
重量:530kg



■テント用ウエイト(約1500kg)  
サイズ:W1000×D810×H810mm  
重量:1500kg  
※長期設置物や大型ステージ・  
テント設置の際に使用します。



■ウォータータンク(約800kg)  
サイズ:約W1100×D1100×H1100mm  
梱包サイズ:約W1000×D500×H330mm  
重量:800kg(満水時)



■ウエイト結束板  
サイズ:W600×D600mm  
厚み:6mm  
重量鉄板1枚:17kg  
※写真の重量は、274kgです



■ウエイト結束板  
サイズ:W914×D914mm  
厚み:6mm  
重量鉄板1枚:40kg  
※写真の重量は、620kgです

※リングウエイトを足すことで重量が、変えられます  
※1500kgまで、対応可能です  
※重機が入れない場所でも大型ウエイトとして設置できます

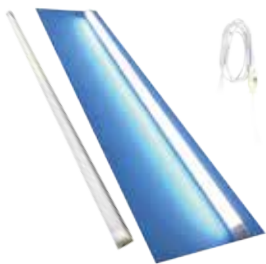

■LED蛍光灯  
サイズ:H34×D32×W1200mm  
重量:250g  
消費電力:18W  
(100V / 200V両対応)  
昼光色:6000K~6500K  
電球色:3000K 昼白色:2700K  
※LED蛍光灯電球色あり



■杭抜き機  
コンクリート、アスファルト地面が  
固い所での使用は効果抜群です。



■テント用鉄杭(小・大)  
サイズ:  
小(直径20×H700mm)  
大(直径25×H1100mm)



■テント用ベルト  
(ラッシングベルト)  
サイズ:W5000×D25mm

イベント

会場ツール

アミューズメント

セールズツール

式典・セレモニー

映像・音響

照明・特效

# 会場ツール

## システムトラス

ライブ・コンサート会場のステージや、TV局のスタジオ、展示会場等で見かける構造物が「システムトラス」です。  
 アルミ素材でできており、一人でも持ち運べるほど軽量でありながら耐久力に優れています。  
 豊富な接続パーツを組み合わせるにより、自由度の高いシステムトラスの構築が可能です。  
 製品は、一目でわかるほどそのクオリティは高く、アルミの質感を活かした構造物としてもその美しさは際立っています。  
 また、ステージなどでは照明機材や各種特殊効果機材の装置などを取り付けて使用することが出来ます。

### ■等分布荷重

スパン (m)	荷重 (kg)	たわみ量 (mm)
1.8	1000	1
2.7	1000	2
3.6	1000	4
4.5	800	7
5.4	600	9
6.3	500	13
7.2	400	16
8.1	300	18
9.0	250	21
10.8	150	26
11.7	100	27

### ■中央集中荷重

スパン (m)	荷重 (kg)	たわみ量 (mm)
1.8	700	1
2.7	500	2
3.6	500	4
4.5	400	6
5.4	300	8
6.3	250	11
7.2	200	14
8.1	150	16
9.0	125	22
10.8	75	29
11.7	50	31

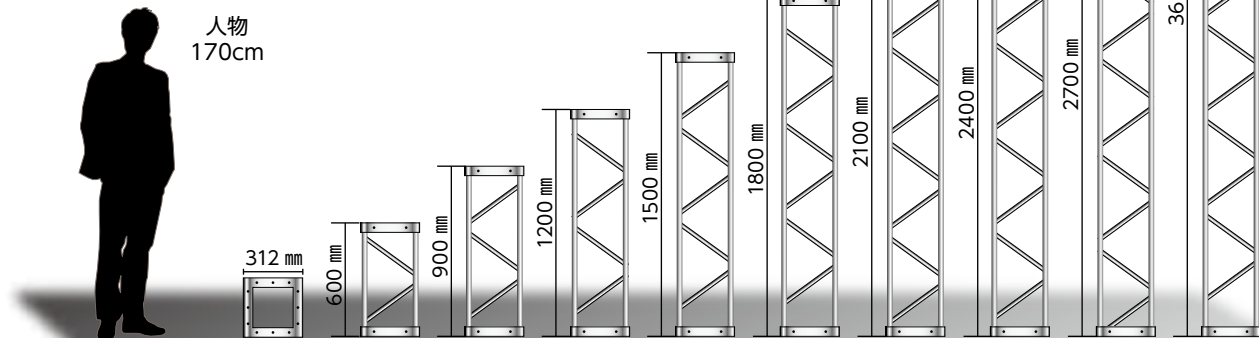

### ■アルミトラス (312mm)

サイズ: 312・600・900・1200・1500・1800・2100・2400・2700・3600mm



#### ■アルミトラス平行クランプ

サイズ: 重量: 約0.28kg  
 ※312トラス又は200角トラスの主材と主材を平行にて固定できます。



#### ■トラス用クリップ

サイズ: W32×D13×H50mm  
 (内寸27mm→広がります)  
 ※アルミトラスにひっかかりたりする時に便利に使用できるアイテムです。

一般的なアルミトラスはシルバーですが、黒のアルミトラスは印象的でインパクトがあります。  
 音楽イベントやステージ等で使用した場合周囲にトラスが溶け込み  
 幻想的な装飾や照明演出効果が出れます。

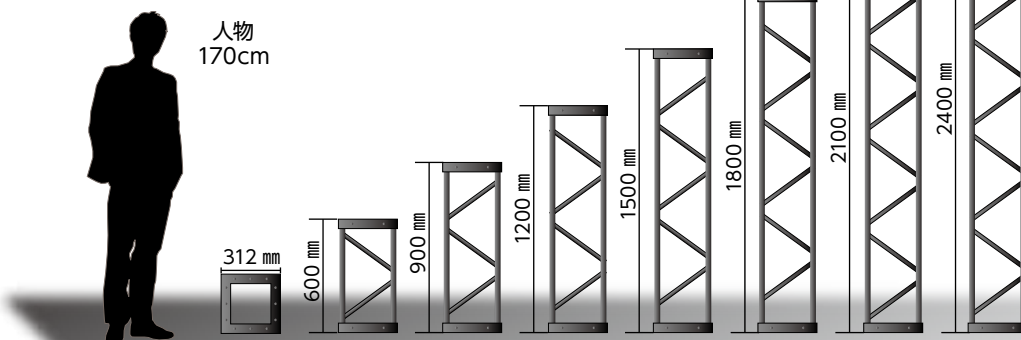

### ■黒アルミトラス (312mm)

サイズ: 312・600・900・1200・1500・1800・2100・2400mm





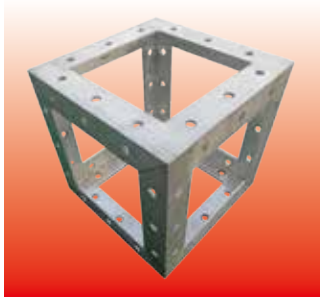

■サイコロ

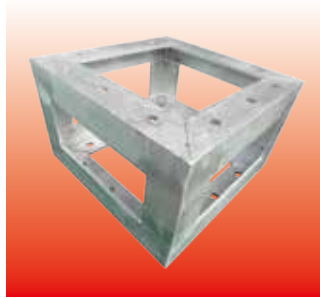

■調整部材

サイズ：  
W312×D312×H222.7mm

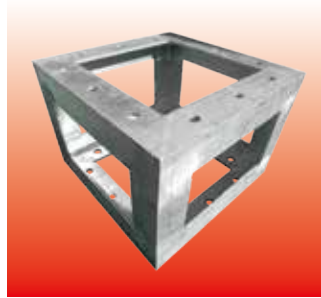

■調整部材

サイズ：  
W312×D312×H189mm



■隙間調整部材

サイズ：312×50mm  
厚み：4mm

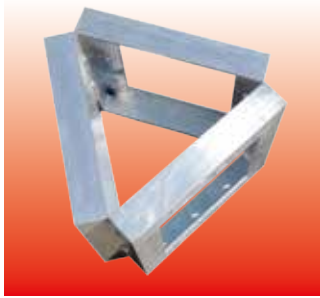

■調整部材 (312mmトラス用)

サイズ：312×50mm  
角度部材 (60度)

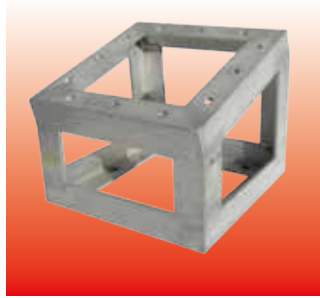

■調整部材(角度)

サイズ：312×312mm  
角度部材 (15度)

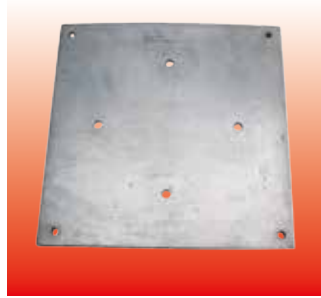

■アルミトラスベース

サイズ：450×450mm  
厚み：18mm

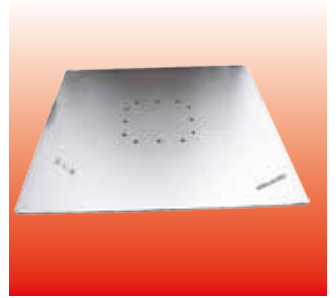

■トラス用ベース

サイズ：900×900mm  
厚み：9mm 重量：約58kg

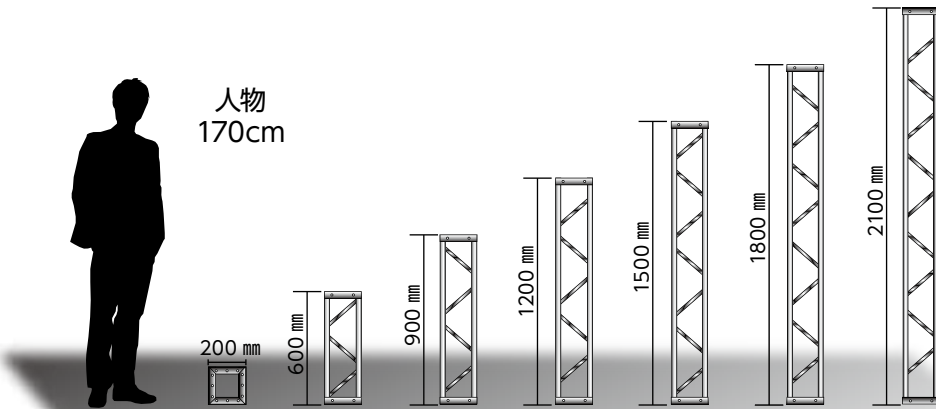

■アルミトラス (200mm)

サイズ：200・600・900・1200・1500・1800・2100mm

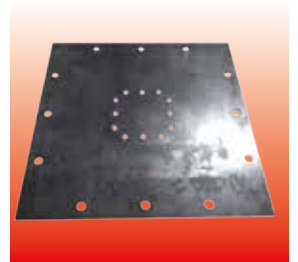

■アルミトラス200mm用  
ベース600角

サイズ：600×600mm  
カラー：シルバー  
重量：12kg  
素材：鉄  
厚み：4.5mm

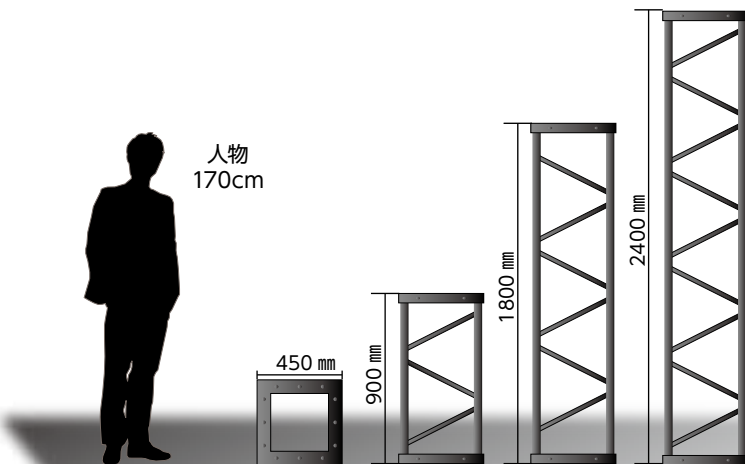

■黒アルミトラス (450mm)

サイズ：450・900・1800・2400mm



■等分布荷重

スパン (m)	荷重 (kg)	たわみ量 (mm)
3.6	4450	6
5.4	2930	13.4
7.2	2159	23.8
9	1687	37.2
10.8	1366	53.5
14.4	769	80
18	264	80

■中央集中荷重

スパン (m)	荷重 (kg)	たわみ量 (mm)
3.6	2225	4.8
5.4	1465	10.8
7.2	1079	19.2
9	843	30.2
10.8	683	43.8
14.4	473	79
18	164	80

イベント

会場ツール

アミューズメント

セールスツール

式典・セレモニー

映像・音響

照明・特効

# 会場ツール



## ■円形アルミトラス (312mm)

トラスサイズ：直径 2000mm (4分割) ・直径 3000mm (4分割)  
直径 4000mm (4分割) ・直径 6000mm (8分割)

## ■ 施工参考画像



## ■アルミトラス (312mm) ・円形アルミトラス (312mm)



## ■アルミトラス312・450黒



## ■アルミトラス (200mm)



各種パネル



■展示パネルA  
サイズ：W900×D26×H2100mm

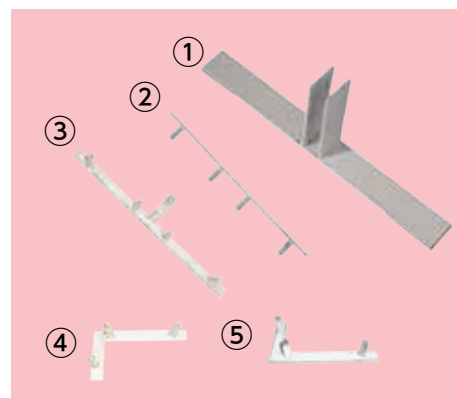

- ① ■展示パネルA専用ベース  
サイズ：W50×D460×H150mm
- ② ■展示パネルA専用上部固定金具  
サイズ：W300×D15×H30mm
- ③ ■展示パネルA専用上部T固定用金具  
サイズ：W300×D75×H30mm
- ④ ■展示パネルA専用上部L固定金具  
サイズ：W130×D70×H30mm
- ⑤ ■展示パネルA専用上部L固定金具  
サイズ：W130×D70×H30mm

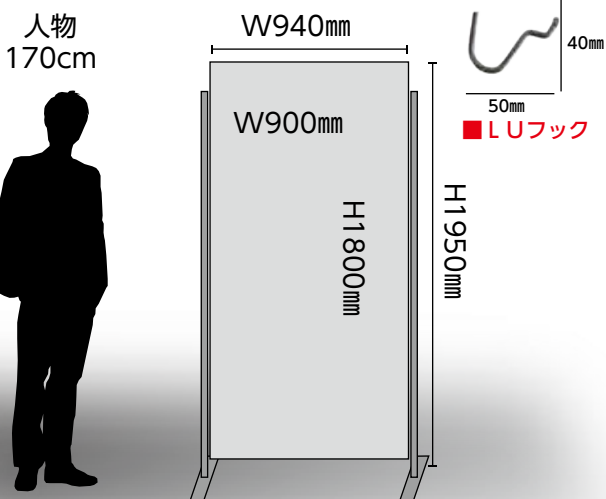

■展示パネルB  
サイズ：W900×H1800mm

■ 展示パネルB 参考画像

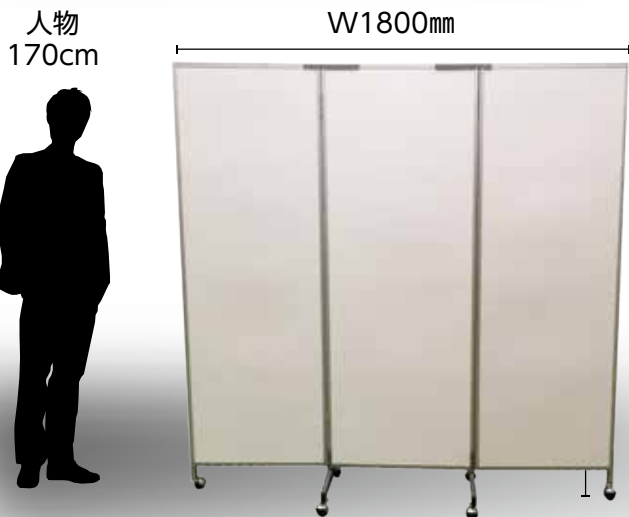

■三つ折パーテーション  
サイズ：W1800×H1800mm (足H120mm含)  
両端パネル：W585 × H1800mm (足120mm含)  
中央パネル：W624 × H1800mm (足120mm含)

■ 三つ折りパーテーション参考画像



イベント

会場ツール

アミューズメント

セールスツール

式典・セレモニー

映像・音響

照明・特効



# 会場ツール



■三つ折パーテーション黒 サイズ：W1800×H2100mm（足H120mm含）  
 両端パネル：W585 × H2100mm（足120mm含）  
 中央パネル：W624 × H2100mm（足120mm含）

## 木工パネル

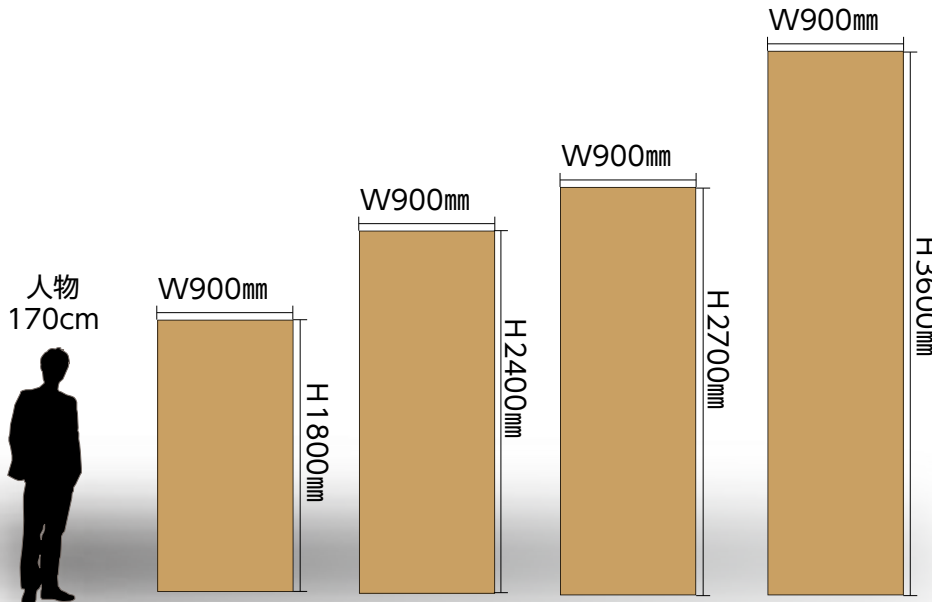

■木工パネル 基本サイズ：W900×H1800・H2100・H2400・H2700・H3600mm  
 ※片面・両面パネルあり

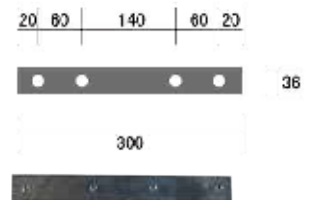

■フラットバー（スチール）  
 サイズ：W300×D36×H3mm  
 ※両面パネルの連結で使用します  
 パネルの上下に設置してビスで固定します。



■丸型アジャスタ  
 サイズ：w60×d60×h67mm  
 重量：64g

※その他にもご要望のサイズで制作可能です。お問い合わせ下さい。

### ■経師紙

- ※オリジナルプリント経師紙出力
- ※プリント経師紙の合わせ貼り
- ※木工パネルの経師紙貼り



■自動壁紙糊付機

### ■経師紙貼り込み参考画像



システムパネル・ドア

■ システムパネル

システムパネルは、ポール・ビーム・パネルの基本部材で構成する展示システムです。各部材の組み合わせにより、自在なディスプレイ表現が可能になります。会場全体構成にシステムパネルを施工することでデザインの統一が計れ、施工・解体までの流れもスムーズです。従来工法のように表具の張り替えがなく、美しくシャープなイメージで仕上がります。

**パラペットサイズ**

50	W495
200	W700
50	W990
	W1485
	W1980
	W2475
	W2970

■ システムパネル

■ ビームとポール連結

ビームに付いてるテンションロックと呼ばれる丸い金具に専用ラチェット(専用工具)を使って、簡単に素早く展示ブースなどを組立・解体できます。



■ 専用ラチェット (専用工具)

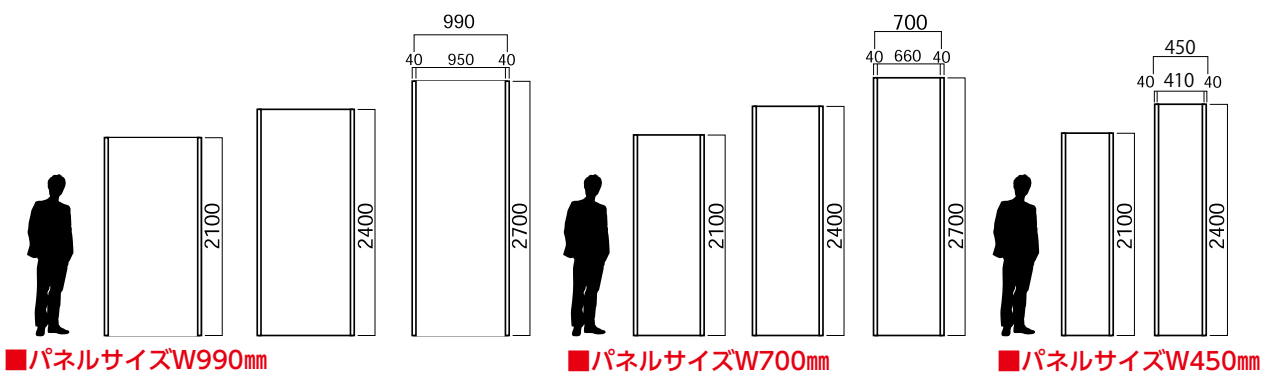
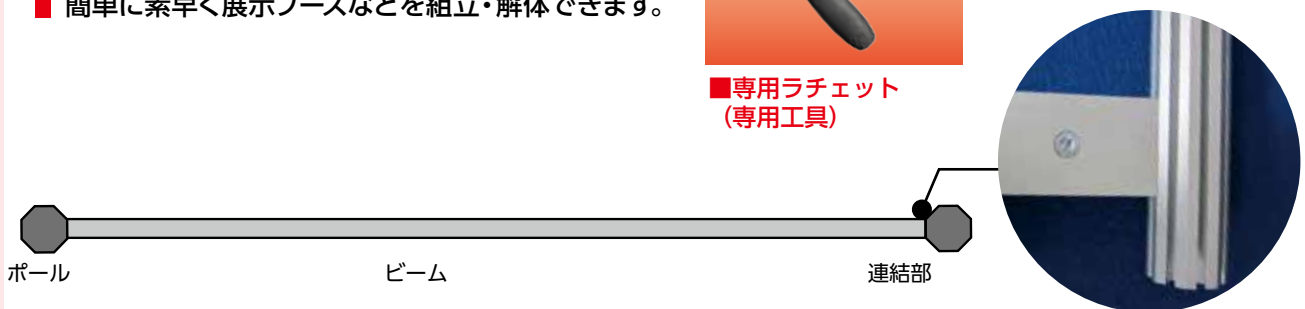

イベント

会場ツール

アミューズメント

セールスツール

式典・セレモニー

映像・音響

照明・特効

# 会場ツール

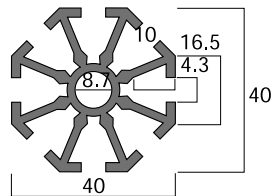

※45°・90°・135°・180° 間隔  
でビーム接続可能です。

## ■ポール (直径40mm)

サイズ：H50・H200・H300・H500・H600・H680・  
H730・H880・H980・H1480・H2080・  
H2380・H2680mm  
※アジャスター別 (プラス20mm)

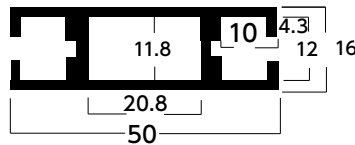
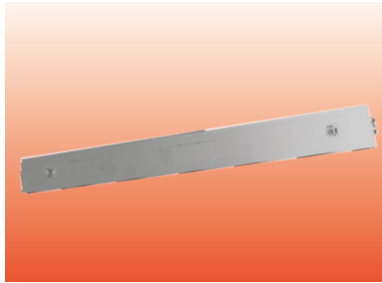
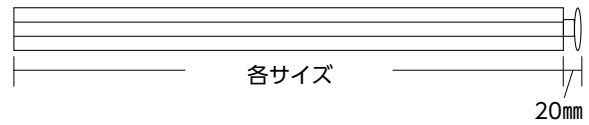

## ■ビーム50mm

サイズ：L135・L165・L207.5・L310・L455・L660・  
L950・L1360・L1445・L1650・L1940・  
L2435・L2930mm

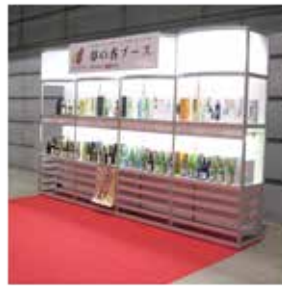

## ■Rビーム50mm

サイズ：990 ¼・1400 ¼・1980 ¼・2800 ¼

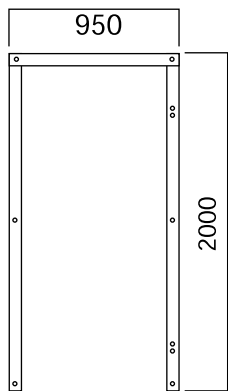
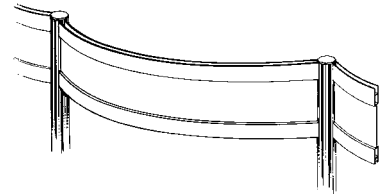

## ■スイングドアフレーム

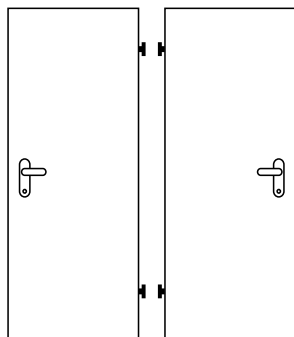

## ■スイングドアパネル



## ■アコーディオンドア



## ■システム展示台

サイズ：W980×D480×H765mm  
※中棚・引戸も付けられます。

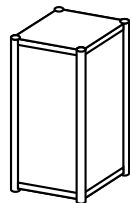

サイズ：W495×D495×H300  
600・700・750・900・1000mm

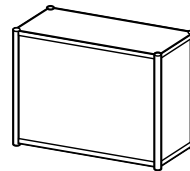

サイズ：W990×D495×H300  
600・700・750・900・1000mm

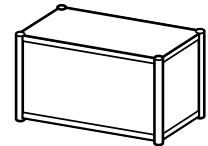

サイズ：W700×D495×H300  
600・700・750・900・1000mm

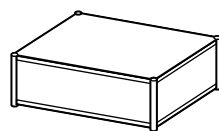

サイズ：W990×D700×H300  
600・700・750・900・1000mm

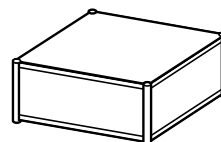

サイズ：W700×D700×H300  
600・700・750・900・1000mm

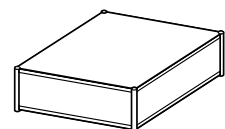

サイズ：W990×D990×H300  
600・700・750・900・1000mm





■システムカウンター

サイズ：W450×D450×H900mm

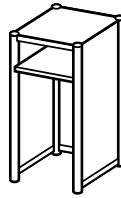

サイズ：W495×D495×H700  
750・900・1000mm

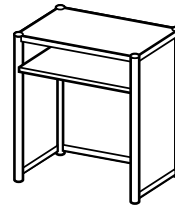

サイズ：W700×D495×H700  
750・900・1000mm

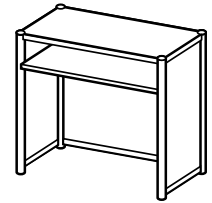

サイズ：W990×D495×H700  
750・900・1000mm

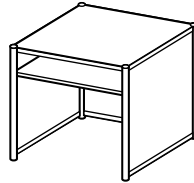

サイズ：W700×D700×H700  
750・900・1000mm

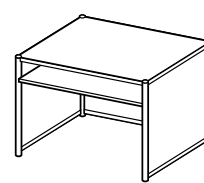

サイズ：W990×D700×H700  
750・900・1000mm

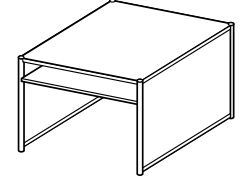

サイズ：W990×D990×H700  
750・900・1000mm



■システムカウンターRタイプ

サイズ：(Rタイプ)  
495×495×990 ¼  
700×700×1400 ¼  
990×990×1980 ¼  
1400×1400×2800 ¼



■システムカウンター三角形

サイズ：(三角形)  
495×495×700mm  
700×700×990mm  
990×990×1400mm

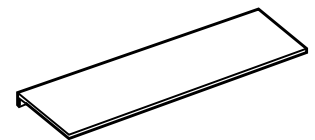
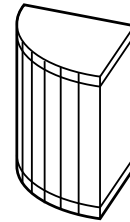
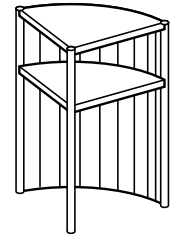
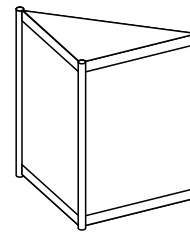

■システム展示台 (折り畳み式)

サイズ：W980×D480×H765mm



## システムパネルアクセサリ

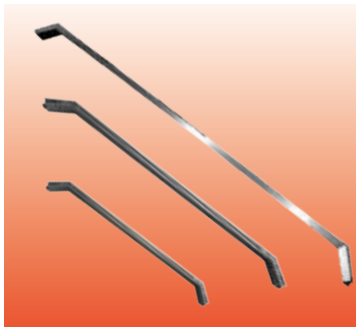

■クロスハンガー (芯々495・700・990mm)

サイズ芯々495：L 480mm  
サイズ芯々700：L 685mm  
サイズ芯々990：L 975mm  
重量：0.759kg

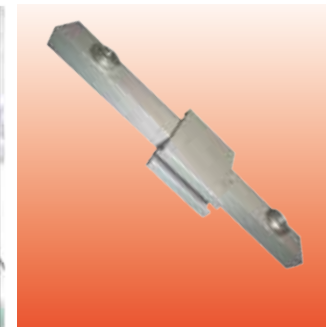

■4cmビーム

サイズ：中央部分W40×H50mm  
ジョイント部分：左右70mmずつ  
※ビームとビームを  
ジョイントできます。

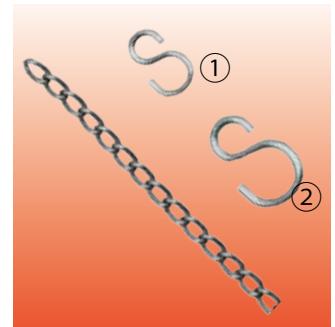

■スチールマンテルチェーン

チェーンサイズ：1本=1,500mm  
(線径1.8mmリング内径8.5×3mm)  
Sカン①サイズ：  
A22.6×B11.8×C8mm  
(線径2.3mm)  
Sカン②サイズ：  
A30.4×B16×C9.8mm  
(線径3mm)

# 会場ツール



■エクステンションボルト  
サイズ：85mmM10ネジ切り  
重量：0.035kg

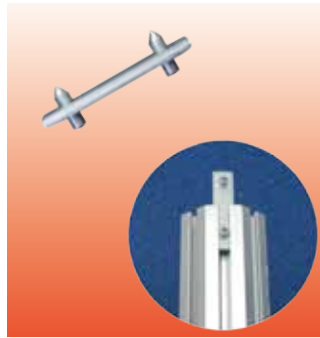

■コネクタプレート  
サイズ：W40×H10mm  
重量：0.008kg  
※止めネジM4×12mm2本付  
※10mmミゾの深さ用

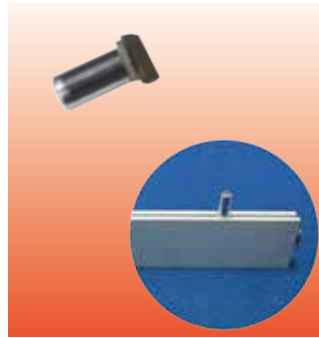

■ハンマーヘッドネジ  
サイズ：19mm  
重量：0.012kg  
システムミゾ：4.3mm



■バッグ用フック  
サイズ：70mm  
重量：0.057kg  
最大荷重：15kg



■棚用ブラケット 100mm  
サイズ：L 100mm  
重量：0.089kg  
最大荷重：35kg



■棚用ブラケット 250mm  
サイズ：L 250mm  
重量：0.163kg  
最大荷重：30kg

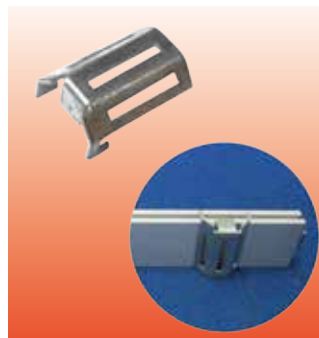

■ユニバーサルコネクタ  
重量：0.032kg

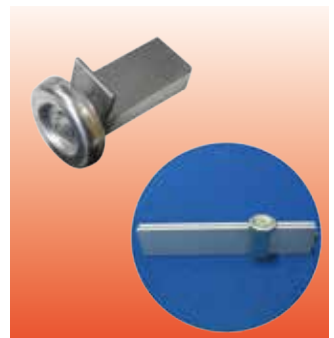

■アールビーム用アジャスター  
重量：0.116kg



■カーテンフック  
重量：0.001kg  
システムミゾ：4.3mm

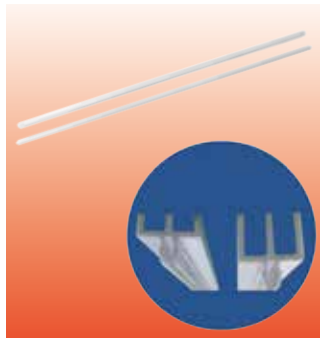

■引き戸レール  
(950ビーム用)



■シーリングパネルフック S  
重量：0.004kg

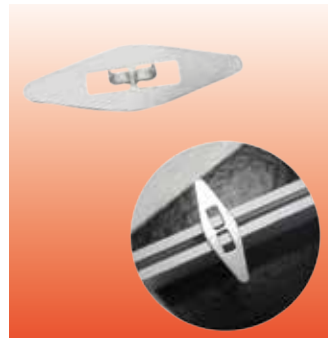

■シーリングパネルフック W  
重量：0.004kg

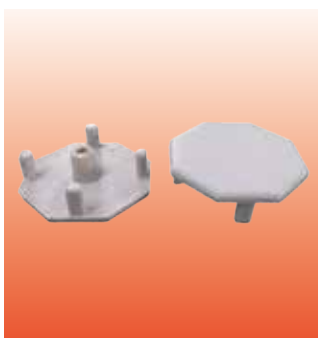

■エンドキャップ  
サイズ：直径35mm・直径20mm



■リングネジ  
サイズ：直径35mm・直径20mm  
最大荷重：45kg



■パネルフック  
サイズ：直径4.5mm穴付き  
重量：0.013kg



■ポール用ベース  
サイズ：W500×D100×H100mm  
(ポール立上りH20mm)

## ■ 施工参考画像



■ システムパネル会場内



イベント

会場ツール



■ システムパネル展示施工

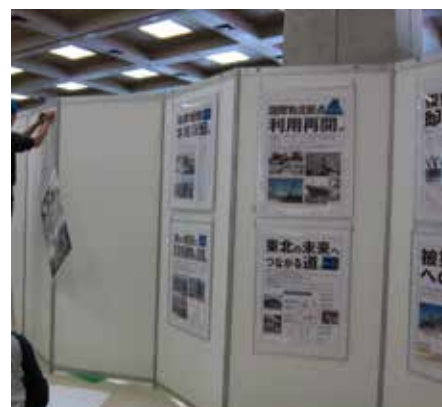

アミューズメント

セールスツール



■ 展示台



■ R型カウンター

式典・セレモニー



■ 装飾ブース



■ イメージ図面



■ イメージ図面かの仕上がり

映像・音響

照明・特効



# 会場ツール

## テーブル・チェア



### ■長テーブル各種

サイズ：W1800×D450×H700mm  
 ABワイド：W1800×D600×H700mm  
 ※AB・ベニア・ブラ・ソフトエッチ  
 計5タイプ

画像：Cタイプ

### ■テーブル嵩上げ部材

サイズ：H418mm  
 ※テーブルCタイプ専用  
 仕上がりH700→H950mm  
 ※アジャスターを取ると  
 テーブルABタイプにも  
 使用できます



### ■長テーブル1500

サイズ：W1500×D450×H700mm  
 重量：13kg



### ■長テーブル1200

サイズ：W1200×D450×H700mm  
 重量：11kg



### ■座卓

サイズ：W1800×D450×H330mm  
 W1800×D600×H330mm



### ■白布

無地：H1370×W2600mm  
 柄有：H1370×W2400mm



### ■紅白テーブルクロス

サイズ：W1800×D450×H700mm  
 素材：ポリエステル



### ■テーブルビニールクロス 各種

サイズ：圧着加工タイプ  
 (1)W450×D1800×H110mm  
 (2)W600×D1800×H150mm  
 カットタイプ：  
 (3)W915×D2200mm  
 (4)W1370×D2200mm  
 (厚みは全て0.08mmです)



### ■円形テーブルクロス (スカート一体型)

サイズ：φ2300mm  
 素材：ポリエステル  
 色：白・赤



### ■テーブルスカート

サイズ：W3000×H700mm  
 カラー：白・水色



### ■テーブルクロス ヒダ付一体型

サイズ：W1800×D450×H700mm  
 色：白 形状：長方形

### ■折畳式コンソールテーブル (DJ台)

サイズ：約W1500×D500×H900mm  
 梱包サイズ：約W1500×D600×H290mm  
 重量：20.5kg



### ■バースツール

サイズ：直径約300mm  
 高さ：約820mm  
 台座面：約460mm  
 重量：4.0kg



### ■バーテーブル

サイズ：直径約700mm  
 高さ：約1150mm  
 台座径：約480mm  
 重量：11kg



### ■ビアテーブル&ベンチ

サイズ：テーブル：W2100×D450×H780mm  
ベンチ：W2100×D245×H480mm  
重量：約40kg  
材質：杉集成材  
フレーム：スチール



### ■高さ調整アダプター

立食い使いたい場面でも活躍！  
通常のテーブル高さ780mmを、  
1000mmに変えることができます。



### ■カフェテーブル・チェア

サイズ：テーブル：W900×D900×H700mm  
チェア：W580×D560×H740mm



### ■木製ガーデンセット

サイズ：テーブル：約W1200×D590×H680mm  
ベンチ：約W1200×D290×H430mm  
重量：テーブル：約11kg ベンチ：約5kg  
材質：天然木



### ■パラソル・スタンド

スタンドサイズ：  
W467×D467×H285mm  
対応パラソル：直径19～34mm  
重量：1.32kg  
パラソル：直径1800×H2100mm



### ■小テーブル

サイズ：  
小テーブル：W800×D500×H710mm  
チェア：W360×D410×H675mm  
重量：10 kg



### ■ミニ折畳サイドテーブル

本体サイズ：W500×D480×H700mm  
天板サイズ：W500×D400mm  
重量：3.7kg  
全体耐荷重：5kg



### ■角テーブル

サイズ：  
W900×D600×H700mm



### ■折畳式テーブル各種

サイズ：色各種ございます。  
天板：黒：W800×D500mm  
木目：ベージュW800×D500mm  
W730×D520mm  
W700×D500mm  
W700×D480mm  
木目：茶：W730×D520mm



### ■ミーティングテーブル

サイズ：  
W1500×D750×H700mm



### ■折畳式ローテーブル ちゃぶ台

サイズ：650×650×285mm  
天板の厚み：約118mm  
折りたたみ時の厚み：約80mm  
重量：6kg

# 会場ツール

## 受付カウンター各種



■受付カウンター（ローカウンター900）

サイズ：W900×D600×H750mm

色：白

※組み立て式



中棚



■受付カウンター（ローカウンター1200）

サイズ：W1200×D600×H750mm

色：白

※組み立て式



中棚



■受付カウンター（ローカウンター1500）

サイズ：W1500×D600×H750mm

色：白

※組み立て式

※中棚有り



■受付カウンター（ハイカウンター1500）

サイズ：W1500×D600×H930mm

色：白

※組み立て式

※中棚有り



■受付カウンター（ローカウンター1800）

サイズ：W1800×D600×H750mm

色：白

※組み立て式

※中棚有り



■受付カウンター（ハイカウンター1800）

サイズ：W1800×D600×H930mm

色：白

※組み立て式

※中棚有り



ハイテーブル・丸テーブル



■ハイテーブル  
 サイズ：直径650×H1045mm  
 天板：厚み18mm  
 ベース：直径500mm  
 重量：12.3kg  
 最大積載質量：10kg



■ハイテーブル（昇降式）  
 黒or白  
 サイズ：W600×H680～920mm  
 ベース：直径450mm  
 天板厚：18mm  
 重量：8.4kg



■丸テーブル2  
 サイズ：直径800×H740mm



■丸テーブル1  
 サイズ：直径900×H600mm



■丸テーブル 白デコラ仕様  
 サイズ：天板W600mm・W750mm・W900mm  
 ポール：H700mm・H1000mm



■丸テーブル900  
 サイズ：直径900×H690mm



■丸テーブル1200  
 サイズ：直径1200×H690mm



■丸テーブル1800  
 サイズ：直径1800×H690mm  
 ※半円のテーブルを2つ合わせて使用するタイプです。



■丸テーブル1500  
 サイズ：直径1500×H690mm  
 ※半円のテーブルを2つ合わせて使用するタイプです。

イベント

会場ツール

アミューズメント

セールズツール

式典・セレモニー

映像・音響

照明・特効

# 会場ツール



■折畳式アルミベンチ  
サイズ：W1800×D400×H420mm



■折畳式ACパイプ椅子

サイズ：折畳み時：W500×D100×H910mm  
広がった状態：W500×D450×H730mm  
不織布タイプ椅子カバー適合サイズ  
背部分 L：(W495×H230mm)  
座部分 L：(W420×D500mm 折り返し部分85mm)  
重量：2kg  
収納数量：カゴ台車=100脚



■パイプ椅子用背カバー・座カバー

不織布の使い捨てタイプ、式典などでご利用下さい。(販売商品です)  
Mサイズ背部分：W460×H221mm  
座部分：W411×H483mm  
(折返し部分68mm)  
Lサイズ背部分：W495×H230mm  
座部分：W420×D500mm  
(折返し部分85mm)  
※M・Lサイズ発注ロット50枚単位  
※ビニール製：背カバー・座カバーあります(レンタル商品です)



■パイプいす用座布団

サイズ：340×340mm 厚さ20mm(仕上がり)  
クッション材：ウレタンチップ  
色：白



■子供用スツール

サイズ：  
W350×D300×H300mm  
最大荷重：35kg



■スツール

サイズ：  
W410×D410×H300mm  
クッション材：ウレタンフォーム  
耐荷重：80kg 色：黒



■丸イス (ブラック)

サイズ：W455×D455×H440mm  
座面サイズ：φ315mm  
耐荷重：80kg  
スタッキング可能(6脚まで)  
10脚梱包サイズ：  
W440×D440×H590mm



■キャスターチェア

サイズ：W434×D434×  
H480~640mm  
座面：直径330mm 重量：4.3kg  
ガス圧昇降式 ナイロン樹脂製  
キャスター：直径50mm  
素材/張地：合成皮革  
中芯：モールドウレタン  
脚部：スチール製 クロームメッキ



■レセプションチェア  
(式典用椅子)

サイズ：W465×D555×H910  
×SH445mm  
脚部：クロームメッキ  
19角スチールパイプ  
重量：6.9kg



■オフィスチェア

サイズ：脚幅535mm、座幅415mm  
クッション厚み57mm  
重量：7.5kg  
材質：座面/PVCLレザー(抗菌)  
クッション/ウレタン  
脚/樹脂成型品



■カウンターチェア

サイズ：  
W440×D490×H870~1090mm  
素材：張地：ポリウレタン製  
中心：ウレタンフォーム  
脚部：スチール製クロームメッキ  
※ガス圧昇降式

エアアーチ



■半円エアアーチNoNo3  
 サイズ：W12.3 (外) ×W9.3 (内) ×H6.7m  
 電源：AC100v (15A×1口) 送風機：550w・1台



■門型エアアーチNo.3  
 サイズ：W9 (外) ×W6 (内) ×H5.5m  
 電源：AC100v (15A×1口) 送風機：550w・1台



■半円エアアーチNo.1  
 サイズ：W9 (外) ×W6 (内) ×H5.6m  
 電源：AC100v (15A×1口)  
 送風機：550w・1台



■半円エアアーチNo.4  
 サイズ：W8.4 (外) ×W6 (内) ×H5.4m  
 電源：AC100v (15A×1口)  
 送風機：550w・1台



■半円エアアーチNo.5  
 サイズ：W8.4 (外) ×W6 (内) ×H5.4m  
 電源：AC100v (15A×1口)  
 送風機：550w・1台



■半円エアアーチNo.6  
 サイズ：W8.4 (外) ×W6 (内) ×H5.4m  
 電源：AC100v (15A×1口)  
 送風機：550w・1台



■半円エアアーチNo.7  
 サイズ：W8.4 (外) ×W6 (内) ×H5.6m  
 電源：AC100v (15A×1口)  
 送風機：550w・1台



■半円エアアーチNo.8  
 サイズ：W8.4 (外) ×W6 (内) ×H5.6m  
 電源：AC100v (15A×1口)  
 送風機：550w・1台

イベント

会場ツール

アミューズメント

セールスツール

式典・セレモニー

映像・音響

照明・特效



# 会場ツール



■半円エアアーチNo.9

サイズ：W8.4 (外) ×W6 (内) ×H5.6m

電 源：AC100v (15A×1口)

送風機：550w・1台



■半円エアアーチNo.10

サイズ：W8.4 (外) ×W6 (内) ×H5.6m

電 源：AC100v (15A×1口)

送風機：550w・1台



■半円エアアーチNo.11

サイズ：W12.6 (外) ×W10 (内) ×H5.5m

電 源：AC100v (15A×1口)

送風機：550w・1台



■半円エアアーチNo.12

サイズ：W12.6 (外) ×W9.6 (内) ×H6.5m

電 源：AC100v (15A×1口)

送風機：550w・1台



■半円ミニエアアーチNo.1

サイズ：W6 (外) ×W4 (内) ×H4m

電 源：AC100v (15A×1口)

送風機：550w・1台



■半円ミニエアアーチNo.2

サイズ：W6 (外) ×W4.3(内) ×H3m

電 源：AC100v (15A×1口)

送風機：550w・1台



■キッズパークエアアーチ

サイズ：W3.3 (外) ×W1.6 (内) ×H2.8m

電 源：AC100v (15A×1口)

送風機：550w・1台



■門型エアアーチNo.1

サイズ：W10 (外) ×W7 (内) ×H5.8m

電 源：AC100v (15A×1口)

送風機：550w・1台



■門型エアアーチNo.4

サイズ：W9 (外) ×W6 (内) ×H5.5m

電 源：AC100v (15A×1口)

送風機：550w・1台



### ■門型エアアーチNo.5

サイズ：W8.4 (外) ×W6 (内) ×H5.3m  
 電源：AC100v (15A×1口)  
 送風機：550w・1台



### ■門型エアアーチNo.6

サイズ：W8.4 (外) ×W6 (内) ×H5.3m  
 電源：AC100v (15A×1口)  
 送風機：550w・1台



### ■ジャングルアーチ

サイズ：W8.4 (外) ×W6 (内) ×H5.7m  
 電源：AC100v (15A×1口)  
 送風機：550w・1台



### ■レッドエアアーチ

サイズ：W5.5 (外) ×W3 (内) ×H5m  
 電源：AC100v (15A×1口)  
 送風機：550w・1台

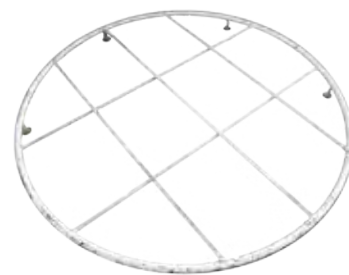

### ■パイプ足

サイズ：直径1500・1200・900mm  
 ※エアアーチの足の部分に取り付け  
 固定させる部材です  
 ※エアアーチの種類により  
 パイプ足の大きさも変わります



### ■エアポール小

サイズ：直径470×H2500mm  
 電源：AC100v 140w (15A×1口)  
 ※内照式 (リモコンで色を変えられます)  
 ※回転式 (1周約36秒で回転します)



### ■エアポール (大)

サイズ：直径800×H3720mm  
 ハードケース収納時：  
 直径800×H300mm  
 重量：30kg  
 電源：AC100v  
 (100wタイプ)  
 ※内照式



# 会場ツール

## トラスアーチ



### ■トラスアーチ

左側画像 サイズ：W7.8×D2.4×H4.2m  
※サインサイズ：W7.2×H1.2m

右側画像 サイズ：W6.9×D2.1×H5.7m  
※サインサイズ：W6.3×H0.6m

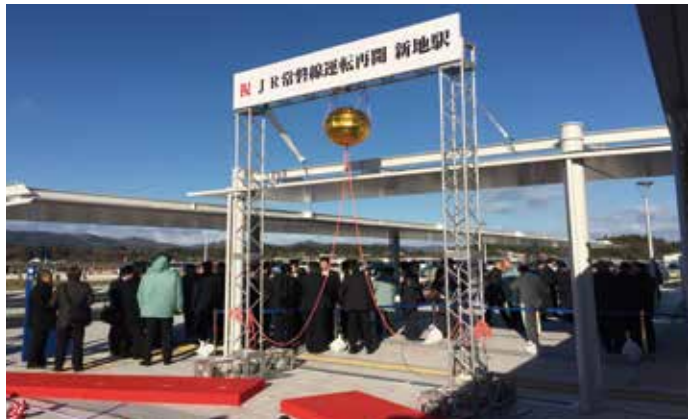

### ■トラスアーチ・サイン仕様

サイズ：W10.2×D0.3×H5.7m (トラス用ベース使用)  
※サインサイズ：W9.6×H1.2m (厚手ターポリン)

### ■トラスアーチ・くす玉仕様

サイズ：W3.6×D2.1×H4.2m  
※サインサイズ：W3.6×H0.6m



### ■ゴールアーチ

サイズ：W9.6×D3.9×H5.1m



### ■イルミネーションアーチ

サイズ：W2.4×D1.5×H2.4m

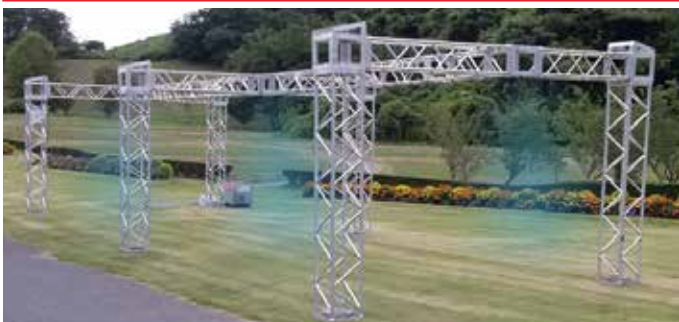

### ■ミストアーチ

サイズ：W3.3×D8.1×H2.7m

アルミトラスを使用した、機能と美しさを兼ね備えたトラスアーチです。アーチだけではなく幅広い用途でご利用頂けますのでご相談ください。



## アドバルーン



■アドバルーン1  
(室内用)

各種展示会などでコーナーサインやブースのアイキャッチにお好きな場所で掲揚可能です。



■アドバルーン2  
(屋外用)

店舗のオープンイベントや周年祭などの会場の目印になります。通常は店舗の屋上に設置ですが、駐車場や地面からも、掲揚可能です。



■光るアドバルーン

通常のパルーンよりも大きめのパルーンで（直径2.8～3m程度）掲揚します。内照式となっており暗くなってからの注目度は抜群です。オプションで文字を光らせる事も出来ます。LEDを使用しておりますので明るく、遠くからでもはっきりと文字を視認できます。

■変形アドバルーン



■コアラパルーン

サイズ：パルーンW2500mm  
(耳プラス40cm)  
全長：W3300mm・H2100mm程



■飛行機パルーン

飛行船パルーンサイズ：W4500mm  
H1800～2000mm程度（羽600mm）

30～40mの高さで掲揚  
※福島県は法令で45mまでと定められております

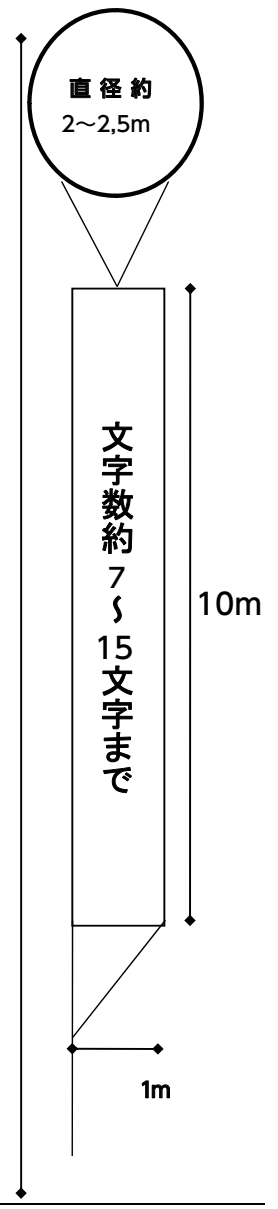

### 【掲揚場所】

- 電線の近くや高架線道路、線路等の近くでの掲揚はできません。（最寄りの行政窓口を確認が必要です）
- 各市町村の条例に基づき、法令を遵守し悪天候の場合はアドバルーン掲揚を中止致します。
- 一部の市町村では風速5メートル以内の場合、掲揚可と定めてあります。
- 風で45度以上傾く場合には掲揚を中止致します。
- 広さが12m×6m以上、掲揚場所より45°の範囲に鉄塔、避雷針、アンテナ、電柱、電線等の障害物のない屋上、屋根、駐車場、空き地が最適です。

### 【ガス補充について】

2日目以降に徐々にヘリウムガスは減っていきますので、目安として3日目まで7立米のボンベが2、5本程度必要になります。

### 【申請について】

- 最寄の行政への届出が必要です。（一部必要ない地域もあります）
- 約7日～30日かかります。  
※場所により異なるので早めの確認が必要です

# 会場ツール

## アルミバリケード

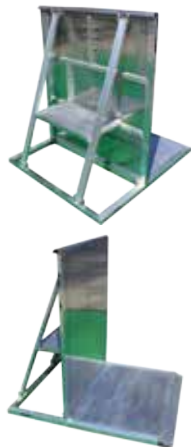

■アルミバリケード  
サイズ：W1×D1.2×H1.3m  
重量：30kg

強固かつ軽量のアルミ製バリケード連結可能。また移動の際には、フラットパック積み重ね方式でコンパクトに収納ができ、輸送コストの削減が計れます。コンサートだけではなく様々な会場でご利用頂けます。



■アルミバリケード (角度部材)  
サイズ：30度・60度・90度  
※30度部材を組み合わせると、30・60・90度幅の広い使い方ができます

複雑な条件に対応できるように、角度調整部材などで様々な組み方が出来ます。

■アルミバリケード (角度フリー部材) サイズ：0度～270度

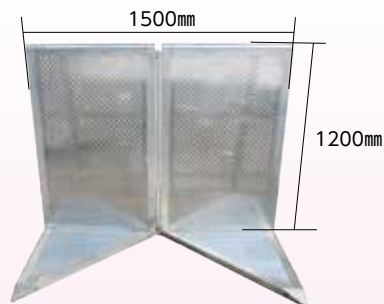

コーナー部材は、0度～270度まで角度が変えられ、角度調整に対応出来ます。

■アルミバリケード (ドア部材) サイズ：W1×D1.2×H1.3m 重量：30kg

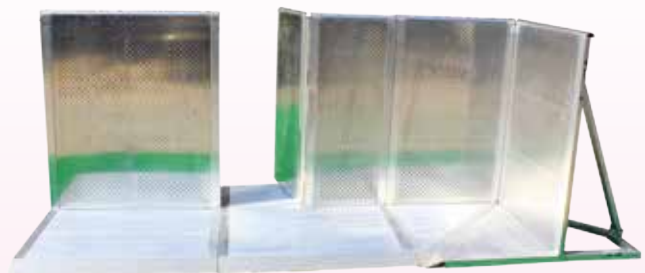

開閉式ドア部材を使うことにより、スタッフの動線確保、ケーブルの配線に活用でき、より安全に会場設計が出来ます。



フェンス・養生用品



25mm目

■グリーン養生用ネット

サイズ：5m×7m・5m×10m・7m×10m・10m×10m ※各種サイズございます



イベント

会場ツール



■プラスチックフェンス

サイズ：W1×D0.045×H1.18m



アミューズメント

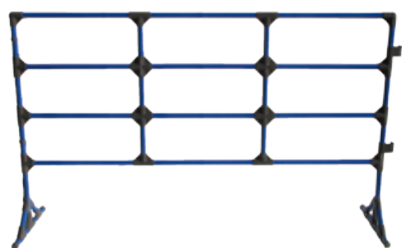

■イレクターフェンス

サイズ：W1.8×D0.45×H1.1m  
パイプ直径（外形）：28mm  
重量：7.3kg



セールスツール



■ベルトインパーテーション

サイズ：W0.36×D0.36×H0.8m  
ベルト長：1.8m ベルト色：青・赤



式典・セレモニー

映像・音響



■プラスチックポール

サイズ：H850mm  
直径：255mm OPチェーン有り



照明・特効



# 会場ツール

## ■カラーコーン・バー・ウエイト

サイズ：W370×D370×H700mm  
 ウエイトサイズ：約370×370×20mm  
 ウエイト重量：2kg  
 バーサイズ：1.4m・1.6m・2m  
 カラーコーン色：赤・青・黄・緑  
 カラーコーンバー色：黒/黄・緑/白・赤/白



## ■ミニカラーコーン

サイズ：W290×D290×H450mm  
 重量：約0.5kg  
 材質：ポリエチレン  
 カラー：青



## ■フロアシート

サイズ：W1870mm×50m巻  
 重量：1㎡=410g 厚さ：0.35mm



## ■B山ゴムマット (3tタテ筋タイプ)

サイズ：W1×10m巻  
 厚み：3mm



## ■ゴムマット (ブラックターフ・凸凹付)

サイズ：W1×D2m  
 厚み：10mm  
 重量：24kg  
 ※厚み15mm (36kg) もあります



## ■ゴムシート (2.4mm厚)

サイズ：W1836×D450mm  
 W918×D450mm

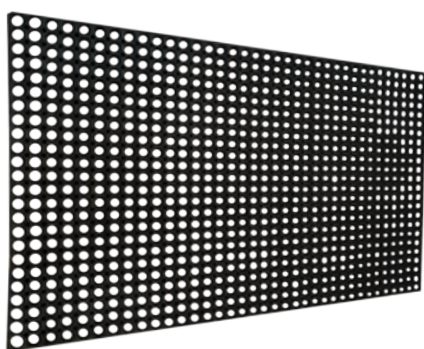

## ■有孔ラバーマット

サイズ：W1495×D950×H20mm



## ■玄関マット

玄関マットサイズ：W1500×D900×H8mm  
 重量：6kg  
 カラー：グレー



## ■たわしマット

たわしマットサイズ：W750×D450mm  
 W900×D600mm



## ■段差プレート

サイズ：W600×H95mm  
 W900×H95mm  
 W600×H135mm  
 等各種サイズございます

重量：3.1kg 耐荷重：8t  
 材質：再生ゴム 参考品番：GDP-4560



## ■敷鉄板

サイズ：W6m×D1.5m  
 厚み：22mm  
 重量：約1600kg  
 ※各種サイズあります



■プラシキ

サイズ：W1.22×D2.44m  
厚さ：平均12.7mm  
重量：39kg  
耐荷重：60t

■ 多種・多様なイベント会場の養生に適しています。

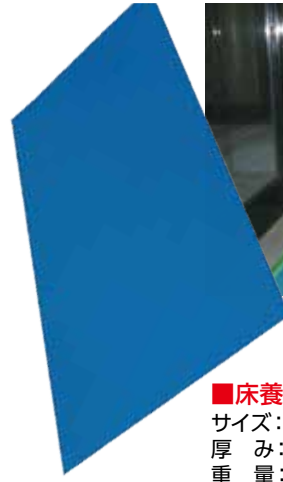

■床養生ボード

サイズ：W900×D1800mm  
厚み：3mm  
重量：3.2kg  
耐荷重 (m<sup>2</sup>)：1000kg  
材質：樹脂製

■ 室内の床や壁を傷や衝撃から守ります。  
■ 表面には凹凸もあり滑りにくくなっております。



■ステップボード

サイズ：W0.5×D0.5×H0.042m/枚  
材質：プラスチック (PP：ポリプロピレン)  
重量：2.5kg  
最大荷重：6t強/0.25㎡

■ 多種・多様なイベント会場の養生に適しています。  
■ 短期イベントの会場に向いています。



■ケーブルプロテクター (イエロー)

重量：ワイドタイプ15.5kg (25t車対応)  
スリムタイプ7.5kg (5t車対応)

■ 屋外イベントなどで車両や台車などが  
スムーズに通過し、  
■ ケーブル類を傷つけないよう使用します。



■コンパネ

サイズ：H1800×W900×厚さ12mm  
約12kg  
※JAS規格の耐水合板 コンパネです。

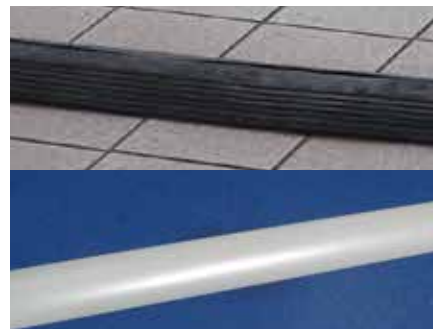

■ケーブルプロテクター (キャプタイヤ)  
(プラスチック)

キャプタイヤサイズ：W4m  
(ケーブル直径40mm)  
W5m  
(ケーブル直径20mm)

プラスチックサイズ：  
W1×D0.78×H0.015m



■工事灯 (スーパー90)

サイズ：直径90×H240mm  
※乾電池単ー2本仕様  
※ホルダー付  
※乾電池別





### ■デジタル簡易無線 (GDR4800)

サイズ：W56×D41×H96mm  
出力：5w  
電波の飛び：市街地1km程度  
郊外2km程度・障害物なし見通し10km以上  
重量：260g  
※IP67の完全防水・防塵構造なので屋外での使用にも安心  
※デジタル無線機特有の通信のタイムラグが短くなりました  
※音声をクリアに聞き取ることが可能なノイズキャンセリング機能搭載  
※タイピンマイク付



### ■特定小電力トランシーバー

サイズ：W54×D24.7×H95mm  
(アンテナ及び突起部を含まず)  
本体重量：136g (乾電池を含む)  
送信出力：10mW以下  
乾電池対応：  
アルカリ乾電池1本で約30時間  
チャンネル数：単信通信 20ch  
防水性：IPX5/JIS保護等級5防噴流形  
通話可能エリア：数百mから1km程度



### ■タイピンマイク

マイクロホン：  
無指向性  
エレクトレット  
コンデンサ  
マイクロホン  
イヤホン：80Ω  
重さ：40g

情報の共有が、進行・運営・警備スタッフ全員に瞬時に伝えることができ、そのイベントを成功に終わらせることの必須条件となります。

イヤホンマイクをつければ、周りのお客様に聞かれることもなく、スマートなスタイルでリアルタイムにコミュニケーションがとれます。

効率的に活用していただくことで、安全の確保などスムーズにイベント運営を行うことが可能となります。



### ■ワイヤレスインターカム

カラー：黒  
製品型番：Solidcom  
その他機能：マイク付き  
接続方式：無線  
ヘッドホン型式：オンイヤ  
素材：プラスチック  
サイズ：381x254x101.6mm  
商品重量：168グラム



### ■有線式インターカム

サイズ：W86×D77×H38mm  
重量：約300g  
ラインインピーダンス：220Ω  
伝送距離：内部電源使用時 最長2km  
外部電源使用時 最長100m  
DC入力：内部電源：  
3v 単三乾電池(UM-3)×2  
外部電源：FD-900Sより供給  
DC消費電力：約0.1W Max.  
付属品：ヘッドセット  
参考品番：FD-400A  
※別途電源と他の機器とつなぐためのSDIケーブルが必要です。

ハンズフリー双方向  
インターカムワイヤレス  
仕様 (WIFI)



### ■IP無線機 (3015J)

サイズ：W68×D20×H160mm  
重量：約290g  
使用可能時間：約12時間  
連続待受時間：約16時間  
充電時間：約230分  
通話可能エリア：ソフトバンクモバイル  
通信エリア/プレストーク方式  
GPS機能：あり



### ■IP無線機 (IP500H)

サイズ：W59×D30×H95mm  
本体重量：約250g  
使用可能時間：約17時間  
通話可能エリア：KDDI (au) のLTE網  
※バイブレーションによるお知らせ機能  
搭載  
※IP67の防水・防塵性能保持

IP無線機とは、携帯電話通信網を使用した免許不要で使える次世代型トランシーバーで、携帯電話の入る場所なら日本全国どこにいても通話できるのが最大の特長です。

音声をパケットデータに変換して送受信する通信方法です。

送信ボタンを押して話すと同じグループ (会社) の全てのIP無線機で聞こえます。また、個別呼び出しで特定のIP無線機とだけ話すこともできます。



### ■パナガイド ワイヤレス受信機 RD-660AZ

サイズ：W61.5×D19.5×H171.5mm  
本体重量：約132g (電池を含む)  
受信周波数：  
322.050MHz~322.400MHz 6ch  
音声出力：25mW (EIAJ)  
電源：充電式電池2個・単三形乾電池2個  
電池持続時間：充電式電池：約13時間  
単三形乾電池：約13時間



### ■パナガイド ワイヤレス送信機 RD-M650AZ

サイズ：W61.5×D19.5×H171.5mm  
本体重量：約133g (電池を含む)  
受信周波数：  
322.050MHz~322.400MHz 6ch  
送信出力：1mW  
入力端子：MIC端子モノラル (M3) ・  
マイク感度1：26mV・感度2：8mV  
電源：充電式電池2個・単三形乾電池2個  
電池持続時間：充電式電池：約15時間  
単三形乾電池：約15時間

パナガイドは工場見学、観光施設案内、国際会議の通訳などに最適な無線ガイドシステム。送信機のチャンネルを振り分ければ最大で6ヶ国語の同時通訳が可能で、なおかつ受信機は無制限に台数を増設できます。

単三アルカリ電池2本で約13時間~15時間時間の運用ができ、なおかつポケットに収まるコンパクトサイズなので違和感なくご使用いただけます。



冷暖房機器



■セラミックファンヒーター  
 本体サイズ：W392×H286×D176mm  
 商品重量：2.5kg  
 消費電力：1200w 100v



■ファンヒーター  
 サイズ：W330×D255×H429mm  
 タンク容量：5ℓ  
 重量：約7.8kg  
 消費電力：AC100v 最大：390w  
 燃焼時消費電力：98w (大火力時)  
 52w (小火力時)



■ダルマストーブ  
 サイズ：直径500×H600mm  
 タンク容量：7ℓ / 約12時間使用可能  
 重量：12kg



■ブルーヒーター  
 サイズ：W516×D542×H720mm  
 タンク容量：18ℓ  
 重量：24kg  
 電源：AC100v  
 点火時：24w 燃焼時：43w  
 最大：860w  
 (気化ヒーター通電時、点火時)



■ジェットヒーター (小型)  
 サイズ：W260×D540×H475mm  
 発熱量：8.6kw  
 消費電力：AC100v 約40w ※50Hz専用  
 コード長さ：2m  
 燃料種別：灯油/10ℓタンク  
 燃料消費量：1時間あたり約0.9ℓ消費  
 暖房目安：木造9~11坪 (30~36㎡)  
 コンクリート13~15坪 (42~51㎡)  
 重量：約12.8kg (燃料空)



■ジェットヒーター  
 サイズ：W861×D565×H765mm  
 発熱量：35kw  
 消費電力：AC100v 約130w  
 燃料種別：灯油/37ℓタンク  
 燃料消費量：1時間あたり約3.6ℓ消費  
 重量：約37kg (燃料空)



■赤外線オイルヒーター  
 (ブライツヒーター)

参考品番：ORION HR330E-L  
 サイズ：W727×D546×H928mm  
 重量：42kg(空タンク時)  
 熱出力：35kw/30,100kcal/h  
 使用燃料：灯油  
 燃料消費量：3.6L/h  
 油タンク容量：54L  
 燃料持続時間：15時間  
 角度可変：上20度  
 定格電圧及び周波数：単相100V 50/60Hz  
 定格消費電力(50/60Hz)：  
 点灯時80/80W 燃焼時60/60w  
 運転音(50/60Hz)：65/65dB  
 燃焼方式：高圧噴霧式



■ホットカーペット (三畳用)

サイズ：1950×2350mm  
 重量：4.5kg  
 定格消費電力：760w  
 参考品番：TWA-3000BI

※本製品は、業務用ですので、  
 一般家庭での暖房には使用できません



■ミラーシート  
 体育館等床が木製のご使用の際は、  
 ミラーシート (養生材) 等をご使用下さい



■ストーブガード  
 サイズ：W730×D575×H710mm  
 前面スライド開閉付

イベント

会場ツール

アミューズメント

セールスツール

式典・セレモニー

映像・音響

照明・特效

# 会場ツール



## ■扇風機

サイズ：H670～850mm  
ファン径：360mm  
重量：3kg  
消費電力：AC100v  
最小36w～最大45w  
風量：弱・中・強



## ■工場扇

サイズ：直径450×H1300mm  
電源：AC100v 131w



## ■壁掛け扇風機

サイズ：W350×D280×H480mm  
重量：約2.3kg  
消費電力：AC100v 40w  
風量切り替え：3段階（弱／中／強）  
首振り機能：左右約80度  
切りタイマー：60・120・180分  
電源コード長さ：約1.5m  
※テント内での設置も可能です



## ■デジミスト

サイズ：W385×D295×H325mm  
重量：13.5kg  
消費電力：AC100v 410w  
噴霧量：(L/min) 0.23～0.46  
(ノズルJ06 5個～10個)

- ①ノズル付ミストホース：5m×1本
- ②ノズル付ミストホース：1m×4本



## ■ポータブル水中ポンプ

延長ホース4m  
最大18m・ノズル9個まで可能です。

※近くに水道が無くてもタンクから水を放出することができます。

## コンパクトなミストシステム

熱中症対策やイベント等での演出効果などでご活用いただけます  
※ノズルホルダ、ノズル、ミストホースは接続して出荷しており、そのまま設置する事が出来ますが、実際の設置ではノズルの向きが全て同じ位置にならず、調整が必要な場合があります。



## ■遠心式ミストファン (SPM-A)

サイズ：W1150×D1000×H1345～1510mm (本体)  
W395×D435×H735mm (タンク)  
ファン径：450mm 4枚羽根 (アルミ)  
重量：約12.9kg (本体)  
約8kg (タンク)  
タンク容量：30ℓ  
消費電力：AC100v (強) 90w (中) 71w (弱) 64w  
首振り角度：約75度  
首折れ：3段階  
風速：(強) 268m/min (中) 234m/min (弱) 190m/min  
風量：(強) 141m<sup>3</sup>/min (中) 123m<sup>3</sup>/min (弱) 100m<sup>3</sup>/min  
噴霧量：0.03ℓ/min (強運転時)  
コード長：約1800mm (本体) 約5000mm (タンク)



## ■サーキュレーター

サイズ：W241×D175×H266mm  
重量：1.4kg  
適用床面積(目安)：～8畳  
コード長さ：約1.4m  
消費電力：AC100v  
50Hz:静音/12w・中/22w・強/31w  
60Hz:静音/11w・中/21w・強/29w



### ■冷風扇

サイズ：W298×D282×H752mm  
 重量：7.9kg  
 電源：AC100v 50/60Hz  
 定格消費電力：50/55w  
 水タンク容量(有効水量)：約5.5L(4.2L)  
 電源コード長さ：約2m  
 参考品番：CTF-01M



### ■大型冷風扇

サイズ：W680×D500×H1090mm  
 重量：約20kg  
 消費電力：AC100v 170w  
 水蒸発量：約5ℓ/h  
 給水方法：タンク貯水式・水道直結式  
 タンク容量：50ℓ  
 風量切替：3段階  
 使用範囲目安：20~40㎡  
 参考品番：CAF-40



### ■スポットクーラー ワキタMSC25

サイズ：W405×D430×H855mm  
 重量：42kg  
 電源：単相交流100v  
 周波数：50Hz/60Hz  
 冷房能力：50Hz：2.2kw/60Hz：2.5kw  
 消費電力：50Hz：870w/60Hz：1090w  
 風量：50Hz：4.7m³/min/60Hz：4.8m³/min  
 ドレンタンク容量：5ℓ  
 タイプ：1口/手動首振り  
 風向：左右210度(手動)  
 その他：排熱ダクト・ドレンホース付  
 ※延長ダクト(3m)取り付け可能



### ■スポットクーラー用 排熱ホース延長

Φ150×3m  
 ※ワキタ用



### ■スポットクーラー ハイアール JA-SP25G-W

サイズ：W390×D450×H880mm  
 重量：38kg  
 消費電力：AC100v  
 (強冷) 850w (弱冷) 800w  
 (強風) 105w (弱風) 85w  
 ドレン用水タンク：20ℓ  
 冷媒：R410a  
 タイマー：メカ式  
 運転切替スイッチ：ロータリー式  
 付属品：ドレンタンク、ドレンホース(2m)

ゴルフ練習場や集会場・仮設建物にも最適、工場や作業場などで少人数を効率よく冷房します。  
 作業の邪魔にならないスリムボディ、ロック機能付きキャスター搭載  
 「強冷」「弱冷」の冷房機能と「強風」「弱風」の送風機能、メカ式タイマー機能を搭載  
 ドレン機構はタンクへ排水または底面へ排水、据付簡単で冷媒配管工事は不要です



### ■大型エアコン

サイズ：W2026×D2220×H1895mm  
 重量：1400kg  
 電源：三相200v  
 運転電流：85.2A  
 推奨発電機：60KVA以上  
 ※別にダクトが必要となります

### ■パッケージエアコン

サイズ：  
 (室内機) W600×D350×H1850mm  
 (室外機) W880×D340×H845mm  
 重量：室内機43kg・室外機76kg  
 消費電力：三相200v 2.34~3.00kw





# 会場ツール

## 発電機各種



### ■超低騒音型発電機 DCA-45LSKE

三 相・単相切替仕様  
 複電圧 (200/400v) 電線切替仕様  
 乾燥質量：1,070kg  
 整備質量：1,190kg

#### ■50Hz

三相4線式200v級  
 出力：37KVA 電 圧：200v 電 流：107A  
 三相4線式400V級  
 出力：37KVA 電 圧：400v 電 流：53.4A  
 単相3線式100/200級  
 出力：21.4KVA 電 圧：100/200v 電 流：107×2/107

#### ■60Hz

三相4線式200v級  
 出力：45KVA 電 圧：220v 電 流：118A  
 三相4線式400v級  
 出力：45KVA 電 圧：440v 電 流：59.0A  
 単相3線式100/200級  
 出力：26.0KVA 電 圧：110/220v 電 流：118×2/118

燃 料：軽油  
 燃料タンク容量：110L  
 排出ガス対策指定機：第3次



### ■2.8KVA発電機

サイズ：W680×D445×H555mm  
 重 量：乾燥67kg  
 (バッテリー含む)  
 燃 料：無鉛ガソリン  
 タンク容量：12.7ℓ  
 連続運転時間：20.0～7.9h  
 ※エコノミーコントロールON  
 (1/4負荷～定格負荷)  
 ※インバーター付



### ■3.0KVA発電機

サイズ：W579×D440×H510mm  
 重 量：乾燥45kg  
 (バッテリー含む)  
 燃 料：無鉛ガソリン  
 タンク容量：10ℓ  
 連続運転時間：11～6h  
 ※エコノミーコントロールON  
 (1/4負荷～定格負荷)  
 ※インバーター付



■灯油携行缶  
 タンク容量：18ℓ



■軽油携行缶  
 タンク容量：20ℓ



■ガソリン携行缶  
 容 量：20ℓ



■消火用バケツ  
 上部300mm  
 下部180mm  
 高さ230mm  
 容 量：約8ℓ



■消火器 (10型)  
 サイズ：  
 直径117.4×H481mm  
 薬剤量：3kg  
 総重量：約5.1kg  
 放射時間：約14秒  
 距 離：3～5m  
 ※4型・20型もあります



■10mコード各種  
 黒コード長20・30m  
 100V 1.25sp 2芯  
 基本合計で15A最大  
 となります  
 (約1500w程度)



■電工ドラム各種  
 電線仕様  
 (電線種×太さ×芯)  
 : VCT1.25×2  
 電線許容電流：15  
 (4口合計で)  
 コンセント数：4  
 2P・15A・100v



■防雨型ブレーカー付  
 コンセント  
 電線仕様長さ：1m  
 電線仕様太さ：2mm2  
 電線仕様芯数：3C  
 定格電流：100v 15A  
 コンセント仕様定格：15A  
 コンセント仕様形状：三相 共に15A、125v  
 コンセント仕様個数：3 色：3P…白・黒



■コンセント  
 (3Pアース付、2P)  
 サイズ：  
 W40×D24×H120mm  
 (3Pアース付)  
 W35×D22×H115mm  
 (2P)



■タップ各種  
 本体差込口形状：2ピン  
 プラグ仕様：2ピン  
 コード長：各種  
 定格：125v・15A・  
 1500w



■仮設トイレ

サイズ：W870×D1495×H2592mm  
 汚水容量：320ℓ  
 手洗器  
 給水容量：60ℓ



■多目的トイレ

サイズ：W2.75×D2.17×H2.45mm  
 重量：450kg  
 清水容量：80ℓ  
 汚水容量：120ℓ  
 手洗器  
 給水容量：40ℓ



■手洗いユニット (タンク式)

サイズ：W995×D625×H1350mm  
 汚水容量：200ℓ  
 手洗器  
 給水容量：80ℓ



■手洗い器 (足踏みポンプ式)

サイズ：W995×D625×H1350mm  
 汚水容量：200ℓ  
 手洗器  
 給水容量：80ℓ



■目隠フェンス

サイズ：W1800×D500×H1890mm

■参考画像





# 会場ツール



## ■フォークリフト

サイズ：お問い合わせください。



## ■マテリアルリフト

(スーパーリフトアドバンテージ・手動式)

使用荷重：約150kg 最大作業高さ：約7.9m  
 跨ぎ幅：約0.75m～最大約1.88m 最低地上高：約0.05Fm  
 重量：約205kg



## ■スーパーハウス

### グリーストラップについて

グリーストラップを英語で表記すると、Grease(油) Trap(止める、罾)。その名の通り、厨房排水に含まれる油脂分や残飯、野菜くずなどを分離、収集し、排水口や配水管を詰まらせたり、直接流れ込んだりするのを阻止する装置です。業務用厨房などには、グリーストラップ(油脂分離阻集器)の設置が義務付けられています(建設省告示第1597号)。



## ■ミニショベル 2tクラス

重量：2,000kg  
 型式：B2-5  
 燃料：軽油



## ■1t貯水タンク

サイズ：W1000×D1200×H1150mm  
 重量：58kg  
 容量：1000ℓ

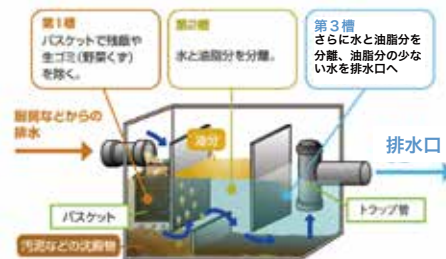

## ■グリーストラップ

容量：50・75・100L





■グリーストラップステンレス製

色：シルバー  
 サイズ：W400×D250×H230 mm  
 メーカー：iproods  
 素材：ステンレス鋼  
 撥水加工：研磨  
 梱包サイズ：W451×D269×H257 mm  
 重量：3.63kg

注意事項

グリーストラップはできるだけ水平に設置し、傾けないようにする。  
 出入り水口のドッキングは必ず密閉してください。  
 使用初期に毎日1回油と残渣を清掃する。一定時間使用した後、  
 毎回清掃する油と残渣が多くなければ、清掃の間隔を適切に延長することができる。  
 毎月少なくとも次のオイル阻集器と残渣バスケットを徹底的に掃除し、  
 箱内の澱と油泥を掃除する。  
 掃除が終わるたびに再度使用する前に水をいっぱい入れてください。



■ラウンドスリングベルト黒

長さ・耐荷重各種、  
 ラウンドスリングベルト、  
 両端O型等各種あります



■ワイヤー

長さ、太さ各種あります  
 ※両端スリンプ入  
 ビニール被覆16mm 3m等



■ラッシングベルト各種

幅：50mm  
 厚み：2.8mm  
 ラチェットハンドル：三価クロム  
 最大使用力：1,520kg  
 破断荷重：6,118kg



■シャックル各種

耐荷重：  
 各0.5t・1t・1.5t・2t



■安全ロープ

ロープ長：30m  
 重量：5.82kg  
 耐荷重：最小荷重30kg  
 最大荷重125kg



■縄はしご (10m)

サイズ：全長10m・幅約300mm  
 重量：約6.1kg  
 素材：ポリエステル+樹脂  
 ロープ直径：約22mm  
 パイプ直径：約22mm  
 はしごのピッチ：約400mm  
 耐荷重：200kg  
 セット内容：縄はしご本体×1、  
 カラビナ×1



■緑十字安全旗

サイズ：720×940mm  
 ハトメ数：2  
 布製

# セールスツール

## LPガス用品



### ■大鍋 (回転釜) 1

サイズ：外寸W1480×D1000×H1000mm  
鍋内寸φ930×H350mm  
重量：140kg  
ガス消費量：41.9kw



### ■大鍋 (回転釜) 2

サイズ：外寸W1280×D900×H980mm  
鍋内寸φ870×H330mm  
重量：158kg  
満水：110ℓ



### ■台付鉄板焼器

サイズ：W925×D770×H900mm  
鉄板サイズ：W925×D565×H70mm  
ガス消費量：0.68kg/h



### ■茹で麺機

サイズ：W650×D750×H720mm  
(バック230mm+排気塔170mm)  
重量：95kg 鍋の数：1 カゴの数：7  
鍋の水量：18.5ℓ 貯水槽容量：12ℓ  
ガス消費量：LPガス27.3kW(1.96kg/h)  
ガス接続口：20A 給水口：15A 排水口：40A



### ■2槽式フライヤー2

サイズ：W830×D600×H800mm 背面：H950mm  
重量：63kg  
油量：18ℓ×2  
ガス消費量：1.24kg/h(17.4kw)



■フライヤー (18ℓ)

サイズ：W430×D600×H800mm  
 背面：H950mm  
 重量：34kg  
 油量：18ℓ  
 ガス消費量：9.30kw (0.67kg/h)  
 ガス接続口：15A



■2連・3連コンロ

2連サイズ：W340×D520×H130mm  
 3連サイズ：W450×D670×H150mm  
 目安：寸胴鍋 2連330mm 3連450mmまで  
 ガス消費量：2連0.45kg/h 3連0.95kg/h



■いもランド

サイズ：W585×D710×H920mm  
 (テント含めH1920mm)  
 のぼり旗：W450×H1200mm  
 重量：約63kg  
 (本体：約43kg・焼き石：約20kg)  
 ガス消費量：0.49kg/h



■クレープマシーン

サイズ：W430×D480×H190mm  
 ガス消費量：0.24kg/h  
 付属品：ミニトンボ、スパチュラ



■おでん鍋

サイズ：W580×D380×H275mm  
 ガス消費量：0.26kg/h



■赤外線焼物器

サイズ：W590×D530×H290mm  
 ガス消費量：0.45kg/h



■焼き鳥器 (5本バーナー)

サイズ：W700×D270×H200mm  
 ガス消費量：1.14kg/h



■焼き鳥器 (3本バーナー)

サイズ：W700×D200×H200mm  
 ガス消費量：0.68kg/h



■たこ焼き器 (Φ30×112個焼)

サイズ：W900×D400×H230mm  
 ガス消費量：0.55kg/h

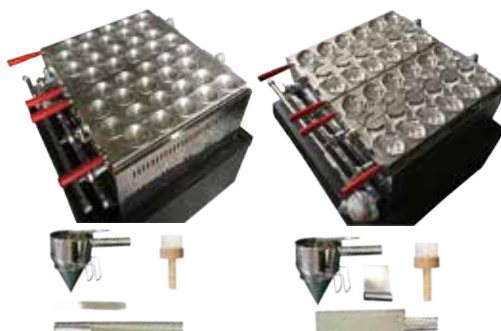

■焼き饅頭機2連式  
 (大判焼き器、たい焼き器)

サイズ：W680×D745×H280mm  
 重量：29kg  
 LPガス用接続口：9.5mm  
 ガス消費量：0.76kg/h  
 たい焼き焼板：1板当たり6匹  
 1匹140×85mm 厚さ30mm  
 大判焼き焼板：1板当たり10個  
 1個直径74mm厚さ25mm

イベント

会場ツール

アミューズメント

セールスツール

式典・セレモニー

映像・音響

照明・特效



# セールスツール



## ■LPガス用 2口 コンロ (グリル付き)

サイズ：W560×D444×H218mm  
重量：7.5kg  
グリル：水無し片面焼



## ■ガス炊飯器 5升炊

サイズ：W525×D481×H447mm  
重量：15.5kg  
ガス接続口：9.5mmガス用ゴム管  
炊飯能力：最大10ℓ、最小4.0ℓ



## ■自動点火装置付プロパンバーナー

全長：780mm 火口径：60mm  
ホース長さ：3m  
発熱量：100,000kcal/h  
炎温度：1800℃  
ガス消費量：8.4kg/h  
型番：TB-RE7(TRUSCO)



## ■ポン菓子機

サイズ：W1500×D500×H900mm  
消費電力：AC100v 30w  
※LPガス専用  
※バッテリー対応可能

# 電気用品



## ■オープンレンジ

サイズ：W487×D430×H365mm  
庫内容量：31ℓ  
加熱室の有効内寸：W401×D344×H218mm  
消費電力：AC100v 1450w



## ■電子レンジ

サイズ：W458×D386×H281mm  
加熱室有効寸法：W295×D324×H181mm  
重量：8.8kg  
消費電力：AC100v 1350W (ヘルツフリー)



## ■オーブントースター

サイズ：W323×D288×H234mm  
庫内寸法：W270×D220×H90mm  
重量：2.9kg  
消費電力：AC100v 1000w



## ■フライヤー (電気式)

サイズ：W450×D600×H800mm  
重量：42kg  
消費電力：三相AC200v 6.4kw  
定格周波数：50Hz/60Hz  
電源コード：4芯(5,5SQ) 油量：18ℓ



## ■電気フライヤー (卓上型)

サイズ：W250×D456×H195mm  
重量：8kg  
消費電力：AC100v 1400w



**■IH-1300 IH調理器具  
(卓上型クッキングヒーター)**  
サイズ: W280×D355×H58mm  
重量: 2.5kg  
消費電力: AC100v 1400w  
揚げ物: 約140℃~200℃



**■電気ポット**  
消費電力: AC100v 650w  
容量: 2.2ℓ~5ℓ



**■電気ケトル**  
サイズ: W221×D161×H209mm  
重量: 970g  
最大容量: 1.2ℓ  
消費電力: AC100v 1250w  
コードの長さ: 1.3m



**■ホットプレート**  
サイズ: W435×D425×H150mm  
(プレート直径360mm)  
重量: 約3.2kg  
消費電力: AC100v 1300w



**■ウォータークーラー (18L)**  
サイズ: W300×D450×H610mm  
消費電力: AC100v  
冷水機: 180/195w  
温水機: 600w



**■ホットウォーマー**  
サイズ: W430×D320×H520mm  
消費電力: AC100v 250w  
参考品番: OGWクリアー



**■ホットウォーマー (ガラス製)**  
サイズ: W450×D330×H460mm  
重量: 約7.6kg  
消費電力: AC100v 200w  
付属品: ステンレスバット×2、  
穴あきスノコ×各2、串置きスタンド×2、  
波型スタンド×1・ポテトスタンド×1



**■缶・ペットウォーマー**  
サイズ: W335×D425×H704mm  
消費電力: AC100v 450w  
重量: 17kg  
収納本数:  
190mℓ / 250mℓ 缶×90本  
280mℓ / 350mℓ ペット×60本



**■ホットショーケース**  
サイズ: 約W600×D300×H460mm  
重量: 約16kg  
消費電力: AC100v 400W  
温度帯: 30℃~85℃ 可変サーモ付  
付属品: スノコ、ステンレスバット×6 (網付)



**■電気蒸し器 (60個用)**  
サイズ: W535×D545×H650mm  
重量: 30kg  
使用可能温度: 10~40度  
消費電力: AC100v 1030w  
※1段当たり12ヶ



**■綿菓子マシーン**  
サイズ: φ640×H830mm  
重量: 14kg  
消費電力: AC100v 1200w



**■ポップコーンマシーン**  
サイズ: W470×D400×H730mm  
消費電力: AC100v 1200w

# セールスツール



## ■ソフトクリーム機 (シルクアイス CIM-10A)

サイズ：W255×D285×H515mm  
重 量：8kg  
消費電力：AC100v 45w  
電源コード：2.5m



※写真は  
電動かき氷機

## ■かき氷機 各種 ■貫目氷 (画像 右)

サイズ：(電動) W340×D350×H580mm  
消費電力：AC100v 240w  
サイズ：(手動) W390×D270×H580mm  
1貫目あたりサイズ：11×13×27cm  
重量約3.75kg ※1貫目で約20人分作れます



## ■キューブアイススライサー (3cm角用かき氷機)

サイズ：W306×D402×H429mm  
質 量：15kg  
消費電力：AC100v 220w  
角氷入り数：約35個 (3cm角)



## ■冷蔵庫 (1ドア) 46ℓ

サイズ：W470×D447×H496mm  
重 量：15kg  
消費電力：AC100v 39w  
内容量：46ℓ  
参考品番：maxzen JR046ML01GM



## ■2ドア冷凍冷蔵庫 (120L)

サイズ：W481×D510×H1180mm  
質 量：32kg  
電 源：AC100v  
参考品番：HR-B12C Hisense (ハイセンス)



## ■冷蔵庫AQR-111C (109L)

サイズ：W476×D500×H1088mm  
重 量：25kg  
消費電力：AC100v 61w  
内容量：109L



## ■2ドア冷凍冷蔵庫 YAMADA (117L)

サイズ：W505×D478×H1145mm  
重 量：29kg  
電 源：AC100v

## ■冷蔵庫① (355L)

サイズ：W600×D645×H1720mm  
重 量：70kg  
消費電力：AC100v 80w  
内容量：355L



## ■製氷機

サイズ：W503×D450×H800mm  
質 量：50kg  
氷の種類：キューブアイス  
貯氷量(自然落下時)：約18kg(10kg)  
消費電力：AC100v 320w



## ■縦型冷凍庫

サイズ：W1200×D650×H1905mm  
重 量：130kg  
電 源：AC100v  
冷却時消費電力：393w 霜取時：808w  
庫内温度：-20℃以下 庫内容量：833ℓ





■ 525リットル冷凍ストッカー

サイズ：W1843×D725×H842mm  
重量：92kg  
消費電力：AC100v 305w  
コードの長さ：1.9m



■ 362リットル 冷凍ストッカー

サイズ：W1356×D725×H842mm  
重量：65kg  
消費電力：AC100v 225w  
庫内温度：通常-20℃



■ 205リットル冷凍ストッカー

サイズ：W990×D550×H850mm  
重量：39kg  
消費電力：AC100v 120w



■ 100リットル冷凍ストッカー

サイズ：W850×D565×H523mm  
重量：25kg  
温度調節：6段階  
消費電力：60hz/50hz 56w/53w



■ 4面ガラス冷蔵ケース4

サイズ：W515×D485×H1605mm  
重量：75kg  
消費電力：AC100v 345w  
定格内容量：215ℓ  
※参考品番：RCS-4G2155



■ 餅つき機 1升用

サイズ：W250×D355×H275mm  
重量：約7.5kg  
消費電力：AC100v 600w  
容量：5合 (0.9ℓ) ~1升 (1.8ℓ) まで対応



■ 餅つき機 (2升用)

サイズ：W451×D328×H355mm  
重量：約11.5kg  
消費電力：AC100v 830w  
容量：1.8~3.6ℓ (1~2升)  
※むす・つく・こねるの1台3役



■ 炊飯ジャー2升用

サイズ：W360×D426×H383mm  
重量：8.4kg  
電源：AC100v 炊飯時：1410w  
平均保温時：52w  
容量：1.08~3.6ℓ (6合~2升)  
コード長：1.5m



■ 電子保温ジャー

サイズ：W460×D380×H390mm  
重量：6.5kg  
容量：約4.4升 (8.0ℓ)  
消費電力：AC100v  
(定格/保温安定時平均) 77w/49w

# セールスツール



## ■スープジャー 8L

サイズ：W365×D315×H375mm  
重量：5.5kg  
容量：8.0ℓ  
消費電力：AC100v 210w  
保温電力：平均125w



## ■ネギスライサー (ネギー)

サイズ：W170×D280×H310mm  
重量：4kg  
消費電力：AC100v 56w  
厚さ調節：指定出来ません  
定格時間：30分



## ■ミル付きミキサー

サイズ：W160×D140×H33mm  
重量：本体+ミキサー=1.9kg、ミル=400g  
消費電力：AC100v 250w  
容量：ミキサー容器800ml、ミル容器80ml



## ■コーヒーマーカー

サイズ：W200×D372×H470mm  
重量：8.8kg 満水時:11.8kg  
電源：AC100v 1460w  
最大使用水量：2.0ℓ  
貯湯タンク：ステンレス製 内容量約3.0ℓ  
沸き上がり時間：初回約11分 次回以降約4分  
使用フィルター：立ロシ27cm



## ■ジュースディスペンサー

サイズ：W230×D430×H640mm  
重量：22kg  
消費電力：AC100v 270w  
タンク容量：12ℓ  
冷媒：R134a 温度帯：2~8℃  
攪拌方式：パドル攪拌式

## その他器具



## ■ドリンクディスペンサー

サイズ：W200×D225×H440mm  
重量：約2.2kg  
素材：本体:ポリプロピレン  
中びん：ステンレス鋼  
容量：2.5ℓ仕様  
口径：約45mm  
保温効力24時間/6時間  
(63℃以上/76℃以上)  
保冷効力10時間:9℃以下



## ■餅つき石臼 (3升用)

石臼サイズ：W500×D500×H250mm  
重量：約60kg  
台サイズ：W400×D400×H485mm  
重量：約20kg



## ■杵

サイズ：W900×D100×450mm

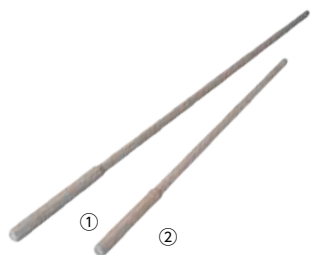

## ■千本杵

サイズ：①直径36×H1800mm  
サイズ：②直径36×H1200mm  
材質：樫



## ■餅切り

サイズ：W245×D250×H360mm  
重量：1.2kg  
最大容量：5.4ℓ (3升)



## ■換気扇

サイズ：W350×D195×H383mm  
重量：4.9kg  
羽根径：200mm  
電気容量：AC100v 30w程度



## ■アルミ両手鍋

11ℓサイズ：直径330×H130mm  
15ℓサイズ：直径395×H160mm



■アルミ鍋  
サイズ：直径W490×H190mm  
容量：23ℓ



■アルミ段付鍋  
23ℓサイズ：直径450mm  
35ℓサイズ：直径510mm



■寸胴鍋  
45ℓサイズ：直径390mm  
70ℓサイズ：直径450mm  
蓋・お玉付



■2段セイロ  
サイズ：W500×D460×620mm



■やかん  
容量：7.5ℓ (写真左)  
容量：10ℓ (写真右)



■エアーポット  
サイズ：W194×D244×H361mm  
重量：1.9kg  
容量：3.0ℓ



■ステンレス卓上ポット  
サイズ：W140×D170×H260mm  
容量：2.0ℓ

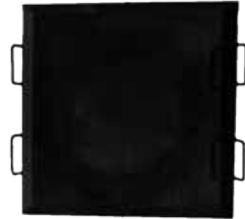

■鉄板  
サイズ：  
外寸：W880×D940×H50mm  
内寸：W800×D800×H50mm



■各種調理器具  
ボール・バット・中華フライパン  
ザル・平ザル・網・その他



■スパゲティ用テボ  
サイズ：W150×D150×H340mm



■ラーメン用テボ  
サイズ：W135×D135×H345mm

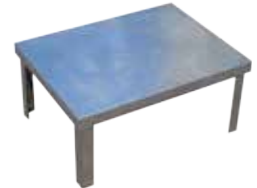

■作業棚 (ステンレス製)  
サイズ：W600×D450×H275mm



■調理板 (ステンレス)  
サイズ：W1800×D900×H16mm



■調理台  
サイズ：W1800×D600×H800mm



■コンロ台  
サイズ：W1300×D600×H500mm  
(背面高含H800mm)



■ガス台  
※各サイズあります



■2層式シンク  
サイズ：W1200×D600×H940mm  
洗場：W510×D410×H240mm  
※その他サイズあります



■袖付2層式シンク  
サイズ：W1500×D600×940mm  
洗場：W490×D440×240mm



# セールスツール



## ■1槽式シンク

サイズ：  
シンクのみ：W600×D550×H870mm  
蛇口付きシンク：W600×D580×H1060mm



## ■仮設蛇口

サイズ：W100×D300×H620mm



## ■多目的ワゴン

サイズ：W750×D400×H835mm  
素材：201ステンレス  
天板サイズ：W700×D400mm  
板耐荷重：50kg



## ■ホテルパン

サイズ：W531×D328×H200mm  
容量：28.2ℓ  
素材：ステンレス



## ■耐火ボード

サイズ：W450×D450×H6mm  
：W600×D600×H6mm  
：W910×D910×H6mm



## ■カセットコンロ

※カセットガスボンベは別途



## ■キッチンスケール

サイズ：W122×D186×H31mm  
計量範囲：0～2000g



## ■アイスペール

プラスチックタイプ  
サイズ：内径110×H165mm  
ガラスタイプ  
サイズ：内径110×H120mm  
※アイストング付き



## ■ウォータージャグ 18L

サイズ：W370×D335×H520mm  
容量：約18ℓ  
保冷効力：7度以下  
※目安約8時間



## ■ステンレスクーラー 25L

サイズ：直径310×H500mm  
容量：25ℓ



## ■水ポリタンク

容量：20ℓ  
※コック付



## ■大型クーラーBOX

サイズ：外寸W1010×D480×H500mm  
サイズ：内寸W790×D340×H380mm  
重量：12kg  
容量：104ℓ



## ■クーラーボックス

サイズ：外寸(約)W635×D359×H383mm  
サイズ：内寸(約)W521×D266×H313mm  
容量：46ℓ



## ■アイスボックス (サンストッカー)

サイズ：外寸W1000×D620×H820mm  
容器有効内寸：W887×D500×H300mm  
重量：10kg  
内容量：150ℓ

縁日用品



■金魚すくいらくらくセット (200名様分)

- セット内容：
- タフブネ1台
  - エアープンプ (ブクブク) ※要電源
  - すくいポイ 6号 200枚
  - 金魚受けおわん 5個
  - お持ち帰り袋 200枚
  - すくい網 1個
  - のぼり旗 (ポール付) ※金魚は別料金となります



■スーパーボールすくいらくらくセット (200名様分)

- セット内容：
- 流れるリバー 1台
  - スーパーボール (カラフルミックス) 500ヶ
  - 水流ポンプ 1式 ※要電源
  - すくいポイ 6号 200枚
  - スーパーボール受けおわん 5個
  - お持ち帰り袋 200枚
  - 穴あきお玉 (小) 2個
  - のぼり旗 (ポール付)



■人形すくいらくらくセット (200名様分)

- セット内容：
- すくい人形とりまぜ 200ヶ
  - グッピーすくい紙7号 (薄いタイプ) 200ヶ
  - 持ち帰り用ビニール袋 200枚
  - すくいおわん 5個
  - ウキウキフレンズミックス 100ヶ
  - 丸プールφ80cm 1ヶ
  - エアープンプ (小) 1ヶ
  - レジャーシート 1枚
  - のぼり旗 (ポール付) 1枚



■水ヨーヨーつりらくらくセット (100名様分)

- セット内容：
- タフブネ (小)
  - のぼり旗 (ポール付)
  - 水ヨーヨーセット 水風船100ヶ入
  - 糸ゴム100ヶ入
  - パッチングリップ100ヶ入
  - つり針
  - コヨリ
  - プラスチックポンプ

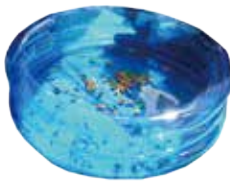

■ビニールプール

サイズ：直径800mm



■タフブネ (小)

サイズ：W858×D521×H206mm  
容 量：67.7ℓ

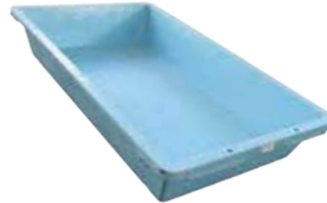

■タフブネ

サイズ：W1230×D770×H210mm  
容 量：138ℓ  
素 材：プラスチック樹脂



■流れるリバー

サイズ：W1700×D500×H120mm



■使い捨てすくいポイ 6号 (200枚入)

※販売となります  
※サイズや薄さがございます  
お問い合わせください

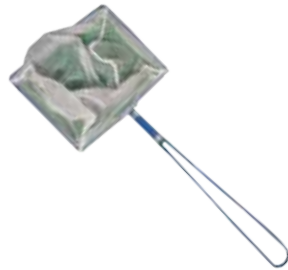

■すくい網

すくい部分寸法：W105×H125mm



■穴あきお玉



■受けおわん (ボール)

直径:150×H50mm



■エアープンプ



■水流ポンプ



■お持ち帰り袋 (100枚入り)

サイズ：W120×H115mm



■スーパーボールMIX

※販売となります  
●300ヶ ●500ヶ  
●1000ヶ



■キラピカコイン (直径34mm)

●100ヶ入

イベント

会場ツール

アミューズメント

セールスツール

式典・セレモニー

映像・音響

照明・特效



# セールスツール



- 千本釣り らくらくセット (200名様分)
- 景品
    - ※Aランク 2本
    - ※Bランク 3本
    - ※Cランク 5本
    - ※Dランク 15本
    - ※Eランク 40本
    - ※Fランク 135本
  - 千本釣り用台
  - のぼり旗 (ポール付)



- おもしろエア抽選大会 (100名様分)
- 景品：※特等5本
    - ※1等16本
    - ※2等24本
    - ※3等55本
  - シール式三角クジ
  - 抽選箱 ●ポスター
  - 足踏みエアポンプ
  - ミニエアコンプレッサー
  - ※要電源



- わくわくどきどき楽しい釣り大会 (60名様分)
- 本体 1セット サイズ：W900×D450×H580mm
  - 中敷き 1枚
  - 底上げパーツ (高) 1セット
  - 底上げパーツ (低) 1セット
  - 折り止めストッパー 2個
  - 釣竿 3本
  - 釣り大会用おもちゃ 60個 (金具付景品)
  - ※お菓子の景品も準備できます



- カプセル釣り大会
- カプセル (直径65mm) 80ヶ
  - 釣竿 4本
  - クジあたり 20枚
  - クジはずれ 60枚
  - キャンディー 240ヶ (キャンディーはあらかじめカプセルに入ってます)
  - あたり用お菓子 20ヶ
  - ポスター 1枚



- 穴あけワクワクBOX大会
- 1パック192人分BOXタイプ 箱のサイズ：(マス目24ヶ) W900×D600×H280mm
  - 1パック96人分BOXタイプ 箱のサイズ：(マス目24ヶ) W900×D600×H280mm
  - ※紙の切り込みあり破けやすくなっています



- お面屋さん
- キャラクターお面 1ダース (12枚入)
  - ※デザイン指定可能



- 型抜き らくらくセット (100名様分)
- 型抜き菓子 100名様分
  - 型抜き準備セット
  - のぼり旗 (ポール付)
  - ※景品にお菓子などもご準備できます



- らくがきせんべい屋さん
- たこせんべい 20枚 10セット
  - お絵かき用砂糖菓子400g 6袋
  - お絵かき用ブルーハワイシロップ180g×2瓶 各6ヶ
  - 色砂糖用タッパー、スプーン 各6ヶ
  - シロップ用カップ 3個 筆 6本
  - お持ち帰り用ポリ袋200枚



- ソースせんべい屋さん
- ミルクせんべい1900枚 (190枚入×10袋)
  - ミルクせんべい900枚 (90枚入×10袋)
  - ソース 1本
  - チョコソース 1本
  - ストロベリーソース 1本
  - クルクル回転くじボード 1ヶ
  - ソース用刷毛 3ヶ
  - ソース入れ用容器 3ヶ
  - 舟皿 50枚
  - タイトル入りイベントシート 1枚
  - ポスター 1枚
  - ※賞味期限約6ヵ月



- 手焼きせんべい屋さん
- せんべい生地 (20枚入)×3
  - 醤油500ml 1本
  - 醤油入れケース 1ヶ
  - トング 1ヶ
  - 料理用ハケ 2ヶ
  - 乾かし用パット 1ヶ
  - ディスプレイカゴ 1ヶ
  - ストップウォッチ 1ヶ
  - 紙ナプキン 1ヶ
  - ※オーブントースターはお客様準備となります
  - ※お好みのトッピングはお客様でご準備ください
  - ※賞味期限約3ヵ月



- チョコバナナ屋さん
- チョコ 2kg (ホワイトチョコに変更できます)
  - 5色スプレー (砂糖菓子) 1袋
  - 割りばし 120本
  - まな板 1枚
  - お玉 2ヶ
  - 湯煎ボール 1ヶ
  - 鍋 (大) 1ヶ・鍋 (小) 2ヶ
  - 置き台 1ヶ
  - 砂糖菓子用受皿 1ヶ
  - スプーン 2ヶ
  - 透明プラケース (スプーン付) 1ヶ

- 包丁 1ヶ
- タイトル入りイベントシート 1枚
- ※バナナ、ガスコンロはお客様準備となります
- ※賞味期限 約8ヵ月

※セット内容は、時期により変わる場合がありますので、詳しくはお問い合わせください





■輪投げ らくらくセット (200名様分)

- 輪投げ景品 200名様分
- 輪投げ輪 15本
- 輪投げ台 3段 棒付
- のぼり旗 (ポール付)



■回転輪投げ らくらくセット (200名様分)

- 輪投げ景品 200名様分
- 輪投げ輪15本
- 回転輪投げ台 W900×D900×H1300mm
- ※要電源
- のぼり旗 (ポール付)



■輪投げ台 3段 棒付タイプ

- サイズ (輪投げ板1枚)  
: W1800×D280×H170mm
- 2段での使用も可能です



■輪投げ台 3段タイプ



■輪投げ棒

- サイズ:  
W200×D200×H210mm



■輪投げ輪



■射的 らくらくセット (200名様分)

- 射的景品 200名様分
- 射的台 W900×D450×H1275mm
- 射的銃 2丁
- 射的銃置き長テーブル W1800×D450×H700mm
- 射的台用足上座卓テーブル W1800×D450×H330mm
- よしず×2
- コルク玉 100枚
- コルク入れ皿 3枚
- のぼり旗 (ポール付)



■射的銃



■射的銃置き長テーブル

- サイズ: W1800×D450×H700mm (よしず込み)



■コルク玉

- 100枚



■コルク玉 入れ皿



■各種のぼり旗

- サイズ: W450×H1800mm (W600mmタイプも有り)
- 材質: テトロンポンジ

～種類～

- ポップコーン
- わたあめ
- 水ヨーヨーつり
- スーパーボールすくい
- 射的
- 輪投げ
- 金魚すくい
- 千本つり
- 人形すくい
- おもしろゲーム大会
- おもしろ手作りコーナー
- 縁日おまつり大会
- ゆかいなイベント開催中
- 大抽選会
- 遊具チャレンジコーナー
- キッズコーナーで遊ぼう!
- ペット祭り
- アイスクリーム
- いか焼き
- とうもろこし
- アメリカンドック
- チョコバナナ
- 大売出し
- 焼き鳥
- ラーメン
- たこ焼き
- フランクフルト
- やきそば
- そば
- うどん
- チュロス
- ※その他もあります

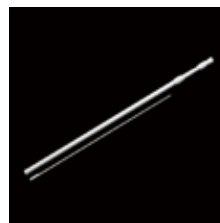

■のぼり棒

- サイズ: 最長3000mm程度 最短1650mm 横棒850mm程度



■提灯 & 提灯コード (ソケット付)

- サイズ: 全長20m
- ソケット数: 16個
- ※700mm間隔です
- 合計定格: 12A
- ※ソケット1ヶ6Aまで



■組立屋台

- サイズ: W1070×D600×H2030mm
- 開口(柱内): W990×D420×H1300mm
- テーブル高: 735mm (テーブル下は収納になります)
- 重量: 約30kg



■やぐら

- ※各種サイズで対応可能です



■セラミック足湯セット

- セラミックボール一粒一粒から遠赤外線を放出し体内を温めるため、岩盤浴のような効果があります
- 車椅子の方やけがをしている方も足湯ができて、心地良さを楽しむことができます
- セラミックボールに適度な重みがあるため指圧効果を期待できます

※セット内容は、時期により変わる場合がありますので、詳しくはお問い合わせください

# セールスツール

## オフィス事務用品



### ■リンサークリーナー 自動ポンプ式

サイズ：W180×D290×H270mm  
重 量：500g  
消費電力：AC100v 310w



### ■全自動洗濯機 (10kg)

サイズ：W635×D592×H1045mm  
重 量：43kg  
消費電力：AC100v 460w



### ■全自動洗濯機 (5kg)

サイズ：W562×D572×H880mm  
重 量：約28kg  
消費電力：AC100v 355w



### ■掃除機

サイズ：W330×D283×H416mm  
消費電力：AC100v 1050w  
重 量：6.8kg



### ■ロッカー

サイズ：  
W900×D515×H1790mm



### ■整理庫

サイズ：  
W880×D400×H1820mm



### ■書庫

サイズ：  
W1500×D400×H1820mm



### ■事務机

サイズ：W1400×D700×H740mm  
※椅子もあります  
※各種サイズあります



### ■応接セット(ソファー、机等)

※各種サイズ、  
グレード等あります



### ■ホワイトボード

サイズ：  
W1900×D556×H1800mm  
板面有効サイズ：W1769×H869mm  
重 量：21kg  
※各種サイズあります



### ■黒板

サイズ：  
W1880×D550×H1780mm  
※スタンド式の黒板です



### ■姿見(キャスター付)

サイズ：  
W500×D500×H1540mm  
鏡 面：W390×H1190mm  
鏡 厚：5mm  
重 量：11kg



### ■卓上鏡

サイズ：W215×D150×H305mm  
鏡 面：W183×H285mm  
鏡 厚：2mm  
※各種サイズあります



### ■クロススクリーン(3連タイプ)

サイズ：  
W1810×D380×H1668mm  
折りたたみ時：  
W600×D380×H1668mm  
重 量：12kg  
※キャスター6ヶ付



### ■電話台

サイズ：W350×D350×H730mm  
重 量：約6kg  
最大積載量：天板5kg  
棚 板：5kg



### ■スタンプ台

サイズ：W400×D320×H1150mm



### ■アングル棚

サイズ：  
W900×D455×H1805mm  
※各種サイズあります



### ■プラスチック棚

サイズ：  
5段W900×D450×H1800mm  
4段W900×D450×H1800mm  
有効間口：754mm  
重量：5段 約17kg 4段 約14kg  
均等積載量：100kg/段



### ■メタルラック

サイズ：W910×D460×H1810mm  
※棚板4枚付



### ■ハンガーラック

サイズ：W1010×D410  
×H1080～1780mm  
バー内寸：W880mm  
重量：7kg  
耐荷重：40kg



### ■二段ハンガーラック

サイズ：W1290×D450  
×H1500～2130mm  
バー内寸：W1175mm  
重量：8.5kg  
耐荷重：全体：60kg、30kg/段



### ■傾斜ハンガー

サイズ：ベース直径350mm  
H1000～1650mm  
傾斜角度30°  
重量：3.7kg  
耐荷重：約5kg



### ■靴ペラ

サイズ：約550mm  
※各種ありサイズは異なります  
目安の寸法となります



### ■スリッパ

※抗菌・防臭レザー使用



### ■ハンガー

サイズ：W415×H200mm



### ■傘立て

サイズ：W510×D326×H550mm  
折りたたみ時：  
W510×D100×H550mm  
容量：24本  
重量：4.6kg



### ■折りたたみ傘袋スタンド

サイズ：  
(展開) W312×D490×H1020mm  
(収納) W312×D70×H1030mm  
重量：2.8kg  
傘袋が一度に約1000枚掛けられます



### ■ワンタッチ傘袋スタンド

サイズ：W250×D300×H790mm  
重量：6kg



### ■ビニール傘

サイズ：W1030×D1030×H800mm  
重量：304g  
親骨：600mm×8本 骨素材：鉄  
生地：ポリエチレン100%



### ■応接セット

※湯のみ・茶托・急須  
茶こぼし・茶筒  
カップ・ソーサー・ティースプーン



### ■蓋付き湯呑(茶托付き)

サイズ：直径95×H85mm  
和山 有田焼(ぶどう)の湯呑です



### ■菓子皿

サイズ：W150×D133×H10mm  
※各種あります



# セールスツール



## ■お盆

サイズ：W510×D310×H40mm  
※各種あります



## ■お盆 (小)

サイズ：  
約W340×D250×H17mm  
※柄やサイズは異なります  
目安の寸法となります



## ■折り畳みベッド (ロータイプ)

収納時サイズ：  
W470×D970×H1090mm  
使用時サイズ：  
W2100×D970×H480mm  
(床面までの高さ300mm)



## ■折り畳みベッド (ハイタイプ)

収納時サイズ：  
W370×D980×H1095mm  
使用時サイズ：  
W960×D2010×H510mm  
(床面までの高さ445mm)  
重量：23.3kg



## ■担架

サイズ：  
W1770×D530×H150mm  
(取手引出時W240mm両サイド  
合計寸法W2250mm)



## ■布団セット

サイズ：  
敷布団：W1000×D2000mm  
掛布団：W1500×D2100mm  
枕：W600×D400mm



## ■備蓄用毛布 (紺)

サイズ：W1400×D2000mm



## ■座布団

サイズ (紺)：(銘仙判)  
W550×D590×H120mm  
サイズ (緑)：  
W620×D590×H100mm



## ■ひざ掛け

サイズ：700×1000mm  
クォーターサイズ  
色：ネイビー



## ■アナログ電波時計 (大)

サイズ：φ500×D53mm  
重量：2kg  
使用電源：アルカリ単3形×4



## ■アナログ電波時計 (中)

サイズ：φ305×D45mm  
重量：750g  
使用電源：アルカリ単3形×1



## ■アナログ時計 (小)

サイズ：W110×D60×H108mm  
重量：175g  
使用電源：アルカリ単3形×1



## ■デジタル温湿度計

サイズ：W95×D25×H138mm  
画面サイズ：W81×H64mm  
重量：146g



## ■デジタル電波時計

サイズ：W215×D280×H150mm  
画面サイズ：W166×H94mm  
その他：単三電池2本仕様



## ■灰皿 (スタンド付)

サイズ：W235×D235×H140mm  
スタンド：  
W470×D310×H630mm



## ■卓上灰皿

サイズ：直径120×H45mm  
素材：ステンレス製  
※各種あります



■レザー調ゴミ箱  
角型 容量：6.7ℓ  
サイズ：  
W185×D185×H278mm  
丸形 容量：10ℓ  
サイズ：Φ230×H339mm



■ステンレスペダルペール  
サイズ：Φ250×H395mm  
重 量：約1.6kg  
容 量：12ℓ



■蓋付きペール  
左：ペダルペール 45ℓ  
サイズ：  
W283×D428×H580mm  
右：プッシュオープンペール45ℓ  
サイズ：  
W262×D426×H603mm



■灰皿付ダストボックス  
サイズ：W240×D240×H600mm  
ゴミ箱：W210×D210×H280mm  
容 量：灰皿0.6ℓ ゴミ箱10.8ℓ  
重 量：4.5kg



■植栽  
サイズ：  
W500×D500×H1750mm～  
鉢：直径240×H200mm  
※各種あります



■人工観葉植物  
(スプリットフィロ)  
サイズ：  
W500×D500×H1750mm～  
鉢：直径240×H200mm  
※各種あります



■人工観葉植物  
(ベンジャミン)  
サイズ：  
W800×D800×H1800mm～  
鉢：直径240×H200mm  
※各種あります



■電子レジスター  
サイズ：W330×D360×H197mm  
(ドローアを含む)  
重 量：約 4 kg (ドローア含む)  
消耗品：ロールペーパー (感熱紙)  
紙幅58mm、外径80mm以下  
参考品番：TE-M80



■レジスター クローバー  
JET670 POSレジ  
サイズ：W340×D360×H220mm  
(ドローア含む)  
重 量：約 5.7 kg (ドローア含む)  
参考品番：JET-670



■コインカウンター  
サイズ：W350×D310×H260mm  
重 量：3.3kg



■金庫  
サイズ：W433×D400×H360mm  
内容量：19ℓ  
内寸：W337×D242×H237mm  
重 量：42kg  
(JIS60分一般紙用耐火試験合格品)



■手提げ金庫 (大)  
サイズ：W349×D284×H135mm  
重 量：3.6kg



■ハンドラベラー  
サイズ：W230×D130×H55mm  
ラベルサイズ：12×21mm  
※ラベルシール代は別途



■バスケット  
サイズ：  
W458×D305×H263mm  
重 量：745g



■買物カゴ  
サイズ：  
W470 (下部355)  
×D340 (下部230)×H240mm  
重 量：28ℓ  
カラー：ベージュ・ダークブルー  
ダークグリーン

■手提げ金庫 (小)  
サイズ：W305×D247×H135mm  
重 量：3kg

# セールスツール



## ■買物カゴ置き台

サイズ：  
W470×D335×H300mm  
キャスター：直径50mm  
(ストッパー無)



## ■文鎖

サイズ：W119×D15×H15mm  
重量：478g



## ■クローク札

※1～50までの連番のクローク札です



## ■ペーパークロークチケット

※1～100までの連番のクロークチケットです  
※販売商品



## ■イベント用名札

有効内寸法：W110×H92mm  
※販売商品



## ■ドライヤー

サイズ：W196×D79×H211mm  
重量：485g  
消費電力：AC100v 1200w  
(ターボ時)



## ■スチームアイロン

重量：800g  
消費電力：AC100v 1000w  
※アイロン台もございます



## ■マグネットフック

サイズ：φ36mm



## ■デジタルチェキ SQ20

サイズ：W119×D50×H127mm  
重量：390g  
(フィルムパック、  
記録メディア含まず)  
MicroSD、内蔵メモリに保存可能



## ■コピー機

※時期によっては同等の商品と  
変わる場合がございます



## ■シュレッダー

サイズ：W345D240×H556mm  
電 源：AC100v 130w  
参考品番：AFS100C  
※A4コピー用紙を7枚まで



## ■ポケットWi-Fi

au5G対応  
16台同時接続可能  
連続通信時間：5G：約220分  
4GLTE：約460分



## ■タブレット



## ■PC



## ■非接触型スキャナー Scan Snap SV600

サイズ：W210×D156×H383mm  
重量：3kg  
消費電力：AC100v 20w  
読取サイズ：最大432×300mm  
PC接続：USB2.0、1.0





■衣類乾燥除湿機  
 サイズ：W220×D330×H515mm  
 重量：7.9kg  
 消費電力：AC100v 175w  
 運転切換：衣類乾燥・除湿・送風



■超音波式アロマ加湿器  
 サイズ：W227×D220×H330mm  
 重量：1.35kg  
 消費電力：AC100v 22w



■加湿器  
 サイズ：W230×D170×H230mm  
 重量：約1.3kg  
 消費電力：AC100v 25w



■加湿空気清浄機  
 サイズ：W399×D230×H613mm  
 重量：7.5kg  
 空気清浄適用床面積の目安：23畳  
 消費電力：54W (強)、13W (中)  
 参考型番：KC-P50-W

抽選器



■コンピューター抽選機・超テクチャー

サイズ：W320×D320×H86mm  
 重量：約4kg  
 消費電力：AC100v 36w  
 出力：コンポジットビデオ、Sビデオ、音声ライン出力 (L・R)  
 付属品：手元スイッチ、テンキー

※アタリのタイミングを自由に設定可能、賞品名・店舗名等の文字入力機能付  
 ※ゲーム内容  
 ・スロットゲーム・ガラポン・ネコパズル・ビンゴゲーム・タコヤキえらび  
 ・大砲でポン・わんわんパニック・ラッキーナンバー

福引・抽選会の強い味方、新時代の抽選機  
 アタリのタイミングを自由に設定可能、賞品名・店舗名等の文字入力機能付用途に合わせた8種類の抽選ゲーム！  
 テレビにつなぐだけの簡単接続です



■iPad抽選

- スクラッチ カードの銀色部分を指でこするコインスクラッチタイプの抽選です
- ルーレット [Start]でルーレットが回転。任意のタイミングで[Stop]を押すと、ルーレットの回転が停止します
- ビンゴ [Start]で番号抽選を開始し[Stop]で決定します。結果確認画面で、確定済の番号を確認できます  
 ※別途ビンゴカードが必要です

※お手持ちのiPadへのインストールはできません

iPadを使った抽選  
 大型モニターにつなげば、会場も盛り上がります！



■抽選箱 (透明・紅・白)  
 サイズ：(透明：アクリル製)  
 W370×D330×H335mm  
 厚み：5mm  
 サイズ：(紅・白：木製)  
 W450×D450×H450mm



■おみくじ抽選器  
 サイズ：W85×D95×H200mm  
 素材：塩ビ  
 抽選棒：(竹軸) 直径4×180mm

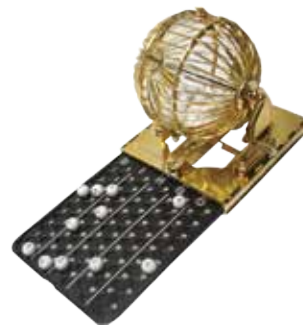

■ビンゴゲーム (小)  
 サイズ：W280×D180×H200mm  
 ※ビンゴカード別売り



■シール式三角くじ (1シート20枚)  
 サイズ：W320×H150mm  
 (1枚あたり=85×60×60mm)  
 くじの種類：特等・1等・2等・3等  
 ・4等・5等・6等・7等・8等  
 当たり・ハズレ・無地

# セールスツール



## ■エア抽選器

サイズ：直径800×H1850mm  
 手を入れるところ：直径150mm  
 消費電力：AC100v 400w  
 ※送風機内蔵型



## ■miniエア抽選器

サイズ：直径450mm  
 エア入れる前：H370mm  
 エア入れた後：H740mm  
 消費電力：AC100v 150w  
 ※送風機内蔵型



## ■エア抽選機用くじ

サイズ：(広げたサイズ) W43×H43mm  
 (三角形折りたたまれたサイズ)  
 W60×H43mm  
 くじの種類：  
 特等、1等、2等、3等、4等、5等、  
 6等、7等、アタリ、ハズレ、無地



ビンゴ用ボール  
(番号入り)



カラーボール  
(二つに割ることが可能なため、  
番号札などを入れることもできます)

## ■ジャンボガラポン

サイズ：W1000×D500×H1500mm  
 取っ手を含めて：D750mm  
 カラーボール…  
 水色・黄色・黄緑・ピンク・白・透明  
 ビンゴ用ボール…番号入りボール



## ■ガチャガチャ

サイズ：W310×D377×H540mm  
 重量：約4.5kg  
 対応コイン：24.8mm専用コイン  
 付属品：上蓋用カギ×1、  
 コインケース用カギ×1、  
 専用コイン100枚、  
 48mm空カプセル4色100個



## ■抽選器 (1000発用)

サイズ：W410×D185×H410mm  
 直径：300mm



## ■抽選玉

色：金・銀・赤・ピンク・青・水色  
 緑・若草・黄色・茶色・紫・黒・白

## ■玉計算皿 (100球用)

サイズ：W260×D295×H27mm



## ■当り鐘

サイズ：W130×D130×H220mm

着ぐるみ



■くま



■ミケネコ



■イヌ



■ウサギ



■ゾウ (青)



■カエル



■ライオン



■トナカイ



■ゴリラ



■キリン



■パンダ



■トラ



■サル



■ニワトリ



■ブタ

コスチューム



■リス



■ペンギン



■サンタクロース



■お祭りハッピー  
※大人用



■蛍光ジャンパー  
(スタッフジャンパー)  
サイズ:F (フリー)

イベント

会場ツール

アミューズメント

セールスツール

式典・セレモニー

映像・音響

照明・特效



# セールスツール



■名入れビブス  
着丈：57cm  
幅95~120cm  
オレンジ・グリーン



■反射ベスト  
サイズ：F (フリー)



■メッシュビブス  
サイズ：F (フリー)  
着丈：55cm 身巾：53cm  
肩巾：36cm  
素材：ポリエステル100%



■ベンチコート  
サイズ：L  
(身長172-178mm/胸囲93-99mm/胴囲79-85mm)  
カラー：ネイビー  
素材：ポリエステル100%

オリジナルのスタッフTシャツ、ジャンパーも制作可能です  
追加で貼り付ける背番号やスタッフ証も制作可能です、お問い合わせ下さい

## ゴム風船各種



■風船無地



■マンガ付風船



■ハート風船



■エコ和紙ハト風船

ご要望のサイズやオリジナル絵柄のマンガ付風船も制作可能です  
バルーンリリースやバルーンアートも可能です、お問い合わせ下さい

## 風船クリップ各種



■糸付きワンタッチバルブ



■糸付クリップ



■動物エコクリップ



■風船棒  
サイズ：長さ200mm

## ヘリウムガス・調整器具・風船用ブローア



■ヘリウムガス  
7m<sup>3</sup> (7000ℓ) :  
9寸ゴム風船 約500個分  
3m<sup>3</sup> (3000ℓ) :  
9寸ゴム風船 約200個分  
1.5m<sup>3</sup> (1500ℓ) :  
9寸ゴム風船 約100個分



■ボンベカバー  
(レッド・ビニール)  
■ボンベカバー  
(ブルー・布生地)



■1口器具



■ガンタイプ器具



■4口器具



■風船用ブローア

サイン(誘導看板・タイトル・社名板・手持ち看板)

一般的な看板サイズ例

■ その他にもご要望のサイズで制作可能です。お問い合わせ下さい。

● A型看板

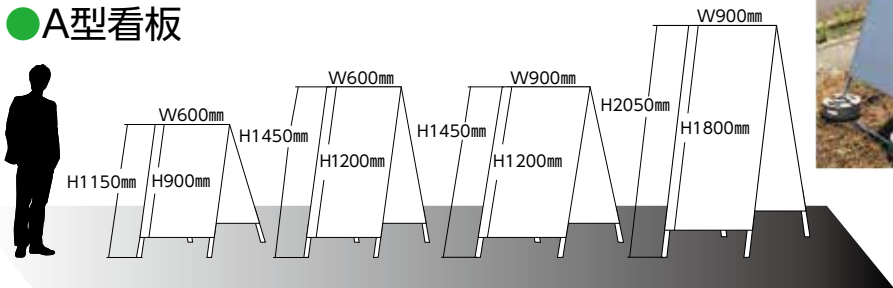

画像のサイン看板サイズ  
W900×H600mm

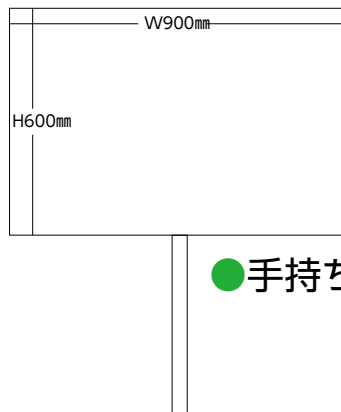

画像のサイン看板サイズ  
W450×H450mm



● 手持ち看板

● 工事中サイン看板

板面サイズ：W550×H1400  
鉄 枠：25mm角 シルバーアロイ  
鉄枠サイズ：W550×1550mm

● 横看板

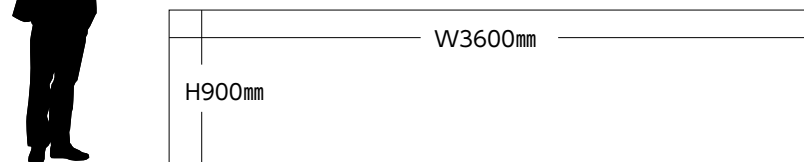
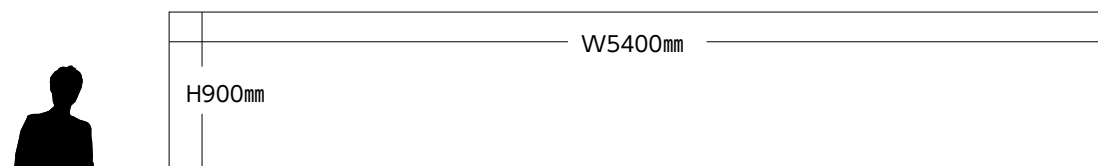
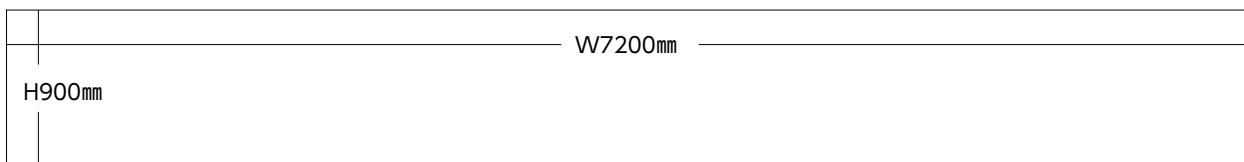

● 床置き看板



床置き看板用人形足  
各種サイズあります



# セールスツール

## ● 縦看板

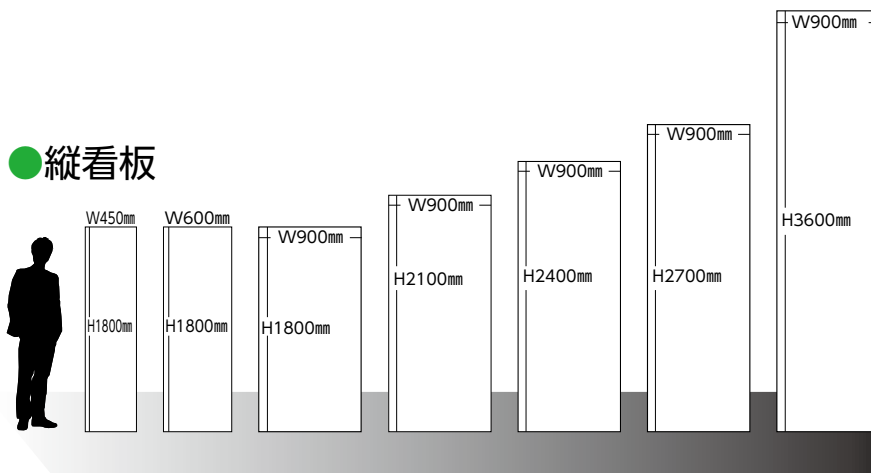

## ● バックパネル

画像の看板サイズ  
板面サイズ：W9000×H2400mm

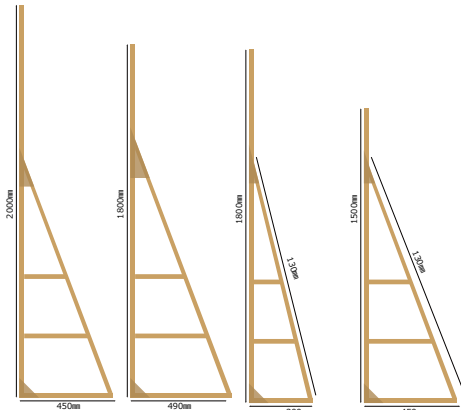

## ● 人形足

D300×H1800mm D450×H1500mm  
D450×H1800mm D490×H1800mm



## ● 懸垂幕

サイズ：W900×H4500mm

## ● 社名板

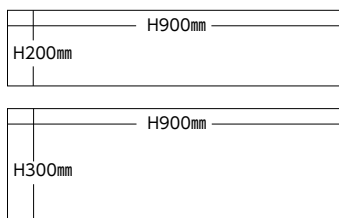

## ● ターポリンバナー



## ● ホワイトボードサイン





■サンフレーム 吊具A

素材：ステンレス  
※スチレンボード  
(ウッドラックパネル)  
7mm厚パネルの後方から  
金具を取り付けて使用します  
可動式フックがついてますので  
テグス・紐等でパネルを  
簡単に吊るす事ができます



■吊具B

素材：スチール  
※スチレンボード  
(ウッドラックパネル)  
5mm厚パネルに刺して金具を  
取り付けて使用します  
テグス・紐等でパネルを簡単に  
吊るす事ができます

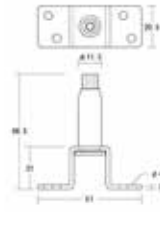

■ロック吊り金具 HS101

対応ワイヤー：1~1.5mm  
(ワイヤー貫通可)  
対応荷重：ワイヤー1mm=8kg  
ワイヤー1.2mm=10kg  
ワイヤー1.5mm=15kg  
※木工で作ったサインにビスで  
取付、ワイヤーを任意の高さで  
調整して取付可能

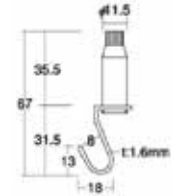

■ピックチャーフック PR-5

対応ワイヤー：1~1.5mm  
(ワイヤー貫通可)  
対応荷重：ワイヤー1mm=8kg  
ワイヤー1.2mm=10kg  
ワイヤー1.5mm=15kg



■リーズロック

参考仕様荷重：  
ワイヤー1.5mm 25kg  
ワイヤー2mm 45kg  
※参考仕様荷重は垂直静荷重  
です  
角度をつけて吊る、衝撃が  
かかるなど使用条件に  
よって異なります



■サイン用吊りワイヤー

長さ：5m  
太さ：直径3mm  
安全荷重：100kg  
参考品番：s-1136



■プーリーカラビナ

サイズ：W56×D48×H129mm  
重量：255g  
許容荷重：100kg  
許容速度：25cm毎秒  
参考品番：KP  
適用ロープ径：16mm



■Mピン

Mピンサイズ：0.8×16mm  
ピンカッターサイズ：  
48×115mm



■パネル用T字ベース

パネル用T字ベース (大)  
サイズ：W600×D50×H600mm  
パネル用T字ベース (小)  
サイズ：W460×D50×H460mm  
※屋内用



■パネル用L字ベース

サイズ：W300×D50×H405mm  
重量：0.8kg  
※屋内用



■垂木用ベース (黒)

サイズ：W350×D350×H210mm  
ベース角柱内寸：40×40mm  
重量：4.5kg

制作物



■ポスター・チラシ

※サイズ・  
デザインご相談ください



■ロールアップパナースタンド

サイズ：  
W870×D370×H2110mm  
表示面：W850×H2000mm  
重量：3.5kg

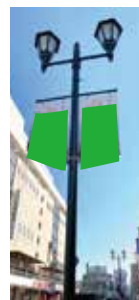

■フラッグ

街灯フラッグ：  
W500×H1000mm  
吊りフラッグ：  
W225×H390mm  
※サイズ・  
デザインご相談ください



■オリジナルのぼり

サイズ：H1800×W450mm  
※サイズ・  
デザインご相談ください

# セールスツール

■オリジナルで製作いたします。サイズ・デザイン等ご相談ください



■応募箱看板  
サイズ：W900×H900mm



■差し込み式スライドパネル  
サイズ：W900×H1800mm



■等身大パネル



■シルエット模型



■顔はめパネル



■インスタパネル



■マグネットシート



■模型



■街頭宣伝カー



■オリジナルくす玉



■アクリル展示ケース





■屋外用プロジェクター  
プレハブボックス



■絵馬掛け台



■オリジナルカウンター



■チャンネル文字



■LEDチャンネル文字



■オリジナルTシャツ・ジャンパー  
サイズ：S・M・L・XL・XXL  
カラー：各色あります



木工・経師紙・会場装飾



■ポーター（上部）



■ゾウガメ展示ケース



■猛禽類展示ケース



■おもちゃブロックケース



■会場内経師紙装飾



■ビッグテント装飾



■ビッグテント内装飾



■門型木製アーチ足

イベント

会場ツール

アミューズメント

セールズツール

式典・セレモニー

映像・音響

照明・特効



# セールスツール

## イルミネーション装飾

### 参考画像



LED球数：約12000球



LED球数：約5000球



LED球数：約12000球



### ■イルミネーショントンネル

サイズ：W4.5×D約12.6×H2.7m  
LED球数：約15000球



### ■LEDテープライト

7色変換コントローラ



### ■LEDドレープライト6m(トップスター付き)

サイズ：ドレープライト6m  
スターH620mm  
LED色：白  
球数：420球  
消費電力：100v 40w  
参考品番：LD6w



### ■LEDドレープライト10m

サイズ：10m  
LED色：電球色  
球数：1008球(126球×8本)  
電圧：100v/24v  
電流値：0.49A  
消費電力：49w  
参考品番：MD10D

### ■LEDドレープライト12m

サイズ：12m  
LED色：電球色  
球数：1500球(156球×10本)  
電圧：100v  
電流値：0.7A  
消費電力：70w  
参考品番：HD12D





■三角門型アーチ  
イルミネーションフォトスポット  
LED球数：約2000球



■半円門型アーチ  
イルミネーションフォトスポット  
LED球数：約800球



■イルミネーションオブジェ  
ハート  
サイズ：約W1800×D50×H1800mm  
LED球数：約800球



■イルミネーションオブジェ  
円錐形ツリー  
サイズ：直径600×H1800mm  
LED球数：1基約500球



■LED3Dメリディア  
サイズ：Φ500mm  
重量：2.5kg  
球数：250球  
消費電力：100V 13W

冬の定番イルミネーションの装飾をご予算と内容に応じてご提案致します。  
基本的にLEDを使用して装飾致しますので消費電力も少なく済みます。

## トラスアーチ装飾



■トラスアーチ装飾



■ステージバックトラス装飾

## 風船装飾



■ イベントに合った演出をバルーンアートで装飾できます。

# セールスツール

## ディスプレイ仕器



### ■ 平台ワゴン

サイズ：①W900×D750×H800mm  
②W1200×D750×H800mm  
③W1500×D750×H800mm  
カゴの深さ：100mm  
※収納棚付き



### ■ 折り畳みワゴン

サイズ：W900×D600×H780mm  
カゴの深さ：125mm  
折りたたみ時寸法：W900×D600×H250mm  
耐荷重：50kg



### ■ ワゴン用ネット

サイズ：W1135×D300×H800mm  
ネット面：W1100×H600mm  
線材：直径3mm ネットピッチ：50mm  
耐荷重：10kg  
※組立式



### ■ イーゼル

①サイズ：W570×D670×H1235mm  
ブラックボード：W600×D18×H450mm  
②サイズ：W585×D840×H1555mm  
ボード受け：D35mmまで  
重量：4.5kg 耐荷重：約6kg



### ■ フロアスタンド

サイズ：H1470~2750mm  
ベース：W280×D370mm  
ポップ取付幅：W365mm  
重量：3.1kg



### ■ パネルスタンドB (サインスタンド)

サイズ：W300×D300×H1085~1700mm  
パネル貼付け面：W200×H200mm  
重量：5.1kg ※角度調整可



### ■ パネルスタンドC

サイズ：W300×D365×H1120~1930mm  
パネル貼付け面：W150×H150mm  
重量：3.2kg ※角度調整可



### ■ 小型パネルスタンド

サイズ：φ270×H805~1360mm  
パネル貼付け面：W100×H100mm  
重量：2kg ※角度調整可



### ■ ポップスタンド

サイズ：W250×H390~720mm  
ベース：135mm角



### ■ ユニバーサルスタンド

サイズ：W545×D545×H1040~2000mm  
耐荷重：約5kg  
※厚み30mmまでのパネルに対応



### ■ 2列4面回転カード入れ

サイズ：W530×D530×  
H1520~1800mm  
ベース：570×570mm  
重量：11.7kg 耐荷重：20kg



### ■ 4面回転ネット仕器

(スリムロング 白)

サイズ：W570×D570×H1400~1900mm  
重量：10.4kg  
耐荷重：20kg





■メッシュネット (シルバー)  
 サイズ：W1800×H900mm  
 ネットピッチ：50mm  
 外 枠：直径8mm 中枠：直径3mm



■ロッドフック  
 サイズ：H150mm



■卓上カタログスタンドリーフレット  
 3・4段  
 サイズ：W236×D175×H340mm  
 ※仕切りパーツを外すとA4タテ置きとして  
 ご使用できます



■5段カタログスタンド  
 サイズ：W303×D470×H1393mm  
 ポケット内寸：W255×D46mm  
 上部プレート：W263×H67mm  
 ※厚み46mmまで収納できます



■折り畳みカタログスタンド  
 サイズ：W260×D280×H1560mm  
 ポケット内寸：W230×D30×H355mm  
 ポケット前面カバー：H140mm  
 折りたたみ時：W260×D280×H450mm  
 収納バッグ：W300×D300×H470mm  
 ※厚み30mmまで収納できます



■10段カタログスタンド  
 サイズ：W270×D400×H1460mm  
 ポケット内寸：W224×D13mm  
 上部プレートサイズ：W234×H100mm  
 ※厚み13mmまで収納できます



■木製ラティス  
 サイズ：W1800×D35×H900mm



■ラティスベース  
 サイズ：W62×D400×H302mm



■棚什器 (ハンガータイプ)  
 サイズ：W1200×D500~845×H2000mm  
 ハンガー部：D260mm



■貴名受  
 サイズ：W98×D85×H123mm  
 重 量：136g



■アクリルケース  
 サイズ：W300×D300×H300mm



■応募箱(アンケート箱)  
 サイズ：W300×D200×H305mm

# セールスツール



## ■木製パラソル (アイボリー)

サイズ：  
パラソル直径2100×H2700mm



## ■番傘

サイズ：直径1100×H770mm  
重 量：620g



## ■野点傘

サイズ：直径1970×H2250mm  
(柄の直径22mm)  
素 材：紙・竹

## ■毛氈 (アクリル)

サイズ：W1500×D2500mm  
カラー：赤



## ■カーテンレール(伸縮型)

サイズ：W700～1200mm  
W1100～2000mm  
W1200～2100mm



## ■カーテン (防災)

サイズ：W1000×H2000mm  
色：グレー  
フック付き



## ■よしず

サイズ：W1800×H1500mm  
※各種サイズございます



## ■国旗掲揚ポール

各種サイズございます



## ■フラッグガーランド

サイズ：約4.5m  
重 量：約50g  
旗の数：20枚



## ■デラックスガーランド

サイズ：L180cm  
リーフ：10～11cm  
素 材：ポリエステル



## ■ひまわりガーランド

サイズ  
全 長：180cm  
花 径：10cm  
リーフ：7～8cm  
素 材：ポリエステル

## ■デラックスツリーセット

サイズ：(ツリー本体)  
H3600×W1950mm  
ベース：直径870mm  
架台サイズ：直径1400×H1000mm  
重 量：50kg  
消費電力：AC100v 160w  
コード：900mm  
その他：塩化ビニール製、  
クリアライト付



## ■ミニクリスマスツリー

サイズ：  
W600×D600×H1050mm

## その他



### ■折畳式車椅子

サイズ：W670×D1020×H900mm  
重量：約14kg  
耐荷重：約100kg



### ■上腕式血圧計

サイズ：W183×D230×H99mm  
重量：約640g  
使用電源：アルカリ単3形×4本



### ■聴診器

サイズ：全長770mm  
質量：92g



### ■パルスオキシメーター

サイズ：W580×D320×H320mm



### ■テレスコピックパイプ

サイズ：

- テレスコピックポール(1段)  
サイズ(mm)=外寸985~1415、  
内寸925~1355
- テレスコピックポール(2段)  
サイズ(mm)=外寸1815~4350、  
内寸1755~4290
- テレスコピッククロスバー(φ30mm)  
サイズ①(mm)=L1300、L1500、  
L1800、L2100  
サイズ②(mm)=L2200、L2400、  
L2700、L3000、  
L3300、L3600
- ベース  
サイズ(mm)=450×450×5

会場にあわせて設営できます



### ■イレクターパイプ (ジョイント含む)

サイズ：

1m、1.5m、1.8m、2m、  
2.5m、3m、4m  
パイプ直径(外形)：28mm  
重量：1m/約520g

様々なジョイントをご準備して  
おります  
会場にあわせて設営できます

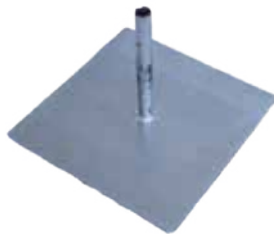

### ■ポールスタンド

サイズ：

W460×D460×H300mm  
※イレクターパイプを使用して  
紅白幕や横幕などを設置します  
※のぼり旗のポールとしても  
使用可能です



### ■ポールスタンド(水式)

サイズ：

W470×D470×H300mm  
対応ポール直径：  
19~35mmまで対応



### ■突っ張りスタンド

サイズ：φ29×H750~1250mm  
重量：1.4kg  
静止荷重：50kg(垂直)



### ■折りたたみ式台車

耐荷重：300kg



### ■1t台車

サイズ：W730×D1180×H265mm  
重量：29kg  
キャスター：ブレーキ付キャスター自在式  
積載荷重：1000kg  
参考品番：NAC6-1275a  
φ48.6mmの単管を差込み可能



### ■ハンドフォークリフト

サイズ：フォーク長さ1000mm  
フォーク幅：630mm  
フォーク間：310mm  
フォーク最高/最低高さ：175/65mm  
全長：1400mm  
重量：70kg 2000kg対応です



### ■カゴ台車

サイズ：W1100×D800×H1700mm  
重量：49kg  
耐荷重：500kg

中間棚  
中間棚耐荷重：100kg



# セールスツール



## ■一輪車

サイズ：W1200×D500×H600mm  
 バケットサイズ：  
 W760×D490×H280(深さ)mm  
 重量：約13kg  
 容量：三才(約75ℓ)  
 ※二輪車もあります



## ■折り畳み式リヤカー

サイズ：W1160×D2110×H700mm  
 荷台寸法：W800×D1200×深さ400mm  
 折り畳み時の寸法：W440×D1340×H770mm  
 重量：35kg  
 最大積載荷重：200kg



## ■四脚アジャスト式足場台

天場の高さ：850～1190mm  
 天場サイズ：W1626～2700mm×D251mm  
 収納サイズ：W1670×D450×H170mm  
 重量：16.2kg



## ■脚立

アルミ合金製 (H3500mmの仕様)  
 最大使用荷重：110kg  
 天板サイズ：W365×D250mm  
 脚立長：3490mm  
 使用最大高さ：2630mm  
 重量：18.3kg  
 ※各サイズあります



## ■12尺脚立

最大使用荷重：100kg  
 天板サイズ：W303×172mm  
 脚立長：3590mm  
 重量：19.3kg



## ■2連梯子

全長：7.43m  
 縮長：4.67m  
 重量：18.5kg  
 最大使用質量：130kg



## ■安全ストッパー 角フレーム脚立用

最大使用荷重：100kg  
 重量：1.6kg  
 適合角フレームサイズ：  
 W70～D45mmまで  
 470mmまで無段階調節可能



## ■懐中電灯 (LED)

サイズ：W180×D50×H50mm  
 単三電池2本仕様  
 ※電池別途



## ■腕章 (差込式)

サイズ：W400×H90mm



## ■ヘルメット

サイズ：調整可能  
 安全第一です



## ■パトライト(パトランプ)

サイズ：直径177×H240mm  
 消費電力：AC100v 31w



## ■誘導棒

サイズ：W42×D42×H535mm  
 単一電池2本使用 ※電池別途



■電気メガホン  
(ハンド&ショルダー型)

□ 径：225φ・全長：375mm  
重 量：1600g (乾電池を除く)  
最大出力：25w・定格出力：15w  
通達距離：音声/約500m  
電池持続時間：約12時間  
使用電源：単二電池 8個



■大型メジャー  
50m・100mございます



■ダミースイッチ  
(ダミーコード付)  
サイズ：W150×H98×H40mm  
(ボタン含むh65mm)



■卓上ベル  
サイズ：H60×W85×D85mm  
重 量：89g



■数取器  
サイズ：W39×D51×H46mm



■2連数取器  
サイズ：W69×D71×H71mm



■デジタル風速計  
温度範囲：-10~45℃  
風速範囲：0.3~30m  
電池のタイプ：  
1.5V AAA バッテリー



■小型風力計 (MT-905)  
サイズ：W55×D175mm  
重量：148g (電池含む)  
測定可能範囲 (風速)：  
0.4~30m/s  
測定可能範囲 (温度)：  
-20℃~60℃  
使用電池：9V形乾電池 (006P型)



■ポリペール  
サイズ  
90ℓ：直径556×H597mm  
70ℓ：直径530×H535mm  
45ℓ：直径415×H465mm



■ポリペール用蓋



■ポリペール用ザル



■パークワイヤーネット  
サイズ：W400×D400×H630mm  
折りたたみ式  
容 量：約80ℓ  
重 量：2.7kg



■嘔吐物処理セット  
セット内容：  
嘔吐物凝固剤×1 はけ×2  
ちりとろ×2 マスク×2  
ゴム手袋×2 ゴミ袋×1

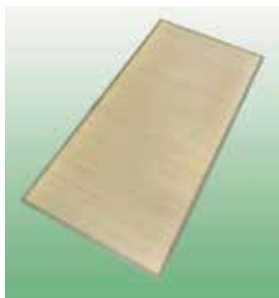

■システム畳  
サイズ：W1640×D820×H100mm  
軽くてコンパクトな畳です。  
手軽に設置できます



■ゴザ  
サイズ：6帖用2610×3520mm  
8帖用3520×3520mm



■PP畳風ござ  
(ポリプロピレン製)  
サイズ：W880mm×10m

# セールスツール

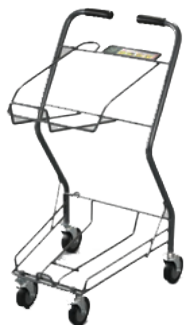

## ■ショッピングカート

サイズ：W410×D590×H940mm  
 キャスター：直径75mm（ストッパー無し）  
 重量：4.8kg  
 素材：スチール製クロームメッキ  
 グリップ：樹脂製



## ■通信カラオケマシーン

サイズ：外形寸法（本体）  
 W450×H1200×D550mm  
 重量：約49kg  
 消費電力：AC100v 160w  
 液晶カラーTVモニター



## ■折り畳み式ミニベビーベッド

サイズ：開W1041×D737×H950mm  
 閉W290×D270×H950mm  
 重量：599g  
 対象：0か月～24か月  
 推奨最高体重：13kg



## ■ミニエアーコンプレッサー

サイズ：W450×D190×H400mm  
 重量：9kg  
 電源：AC100v 220w  
 タンク容量：12ℓ



## ■真空吸盤フック

サイズ：Φ66×H44mm  
 耐荷重：約8kg  
 使用箇所：ガラス、プラスチック、ステンレス、鏡  
 吸着盤より大きなタイル、金属塗装面



## ■強力磁石

サイズ：100×15×3mm  
 重量：18g  
 耐熱温度：80℃まで  
 材質：ニッケル

## 感染症対策商品

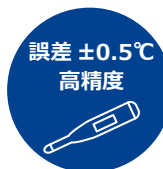

## ■ドーム型AIサーマルカメラ

サイズ：W138.3×D138.3×H123.1 mm  
 重量：940g  
 セット内容：AIサーマルカメラ、専用三脚  
 管理ソフトウェアインストール済みノートパソコン またはレコーダー  
 ※ACアダプター、LANケーブルを含みます。



## ■参考画像



入口に設置すると、最大 20 人の検温を 1 秒で行い、一定基準以上の温度を感知すると通知します。  
 非接触で安全、視覚的に確認できることで、管理・運営の負担を軽減させることができます





■ハンディ型AIサーマルカメラ

サイズ：W236×D75.5×H86 mm  
重量：1kg  
セット内容：AIサーマルカメラ  
専用三脚  
充電ケーブル

手軽に使えるハンディタイプ。ターゲット一人をAIで認識して正確に測定することにより、一定基準以上の体表面温度を超えた対象者を迅速に見つけることが可能。



■PAD型AIサーマルカメラ

サイズ：W250×D250×H1460 mm (スタンド含む)  
W123.5×D84×H361.3 mm (PAD本体)  
重量：6.6kg  
セット内容：AIサーマルカメラ  
ACアダプター

顔認証と同時に表面温度を瞬時に計測可能です。マスクをした状態でも認識が可能です。設定した温度以上を検出すると、アラーム出力が可能です。



■非接触型体温計(医療機器認証)

サイズ：W40×D49×H155 mm  
使用電池：単四乾電池 2本



■非接触型検温・アルコール消毒機

サイズ：W150×D140×H440 mm  
重量：700g  
使用環境：15℃～35℃  
電源：単2電池 4本、USB-C コンセント



■置型オートディスペンサー

サイズ：W93×D135×H195 mm  
容量：約 360g  
電池：単3電池 ×4本  
本体のみのレンタルも可能です



■非接触型検温計

サイズ：W95×D45×H155 mm  
使用電池：単四乾電池 2本

イベント

会場ツール

アミューズメント

セールのツール

式典・セレモニー

映像・音響

照明・特効

# セールスツール



## ■壁掛式ノータッチディスペンサー

本体サイズ：W120×D120×H265 mm  
※パネルスタンド B を使用してのものと自立式のものがございます  
※消毒液は含みません  
電池または DC 電源を使用します



## ■足踏式消毒液スタンド

サイズ：W240×D340×H971 mm  
重量：2.7kg  
耐荷重：1kg (均等荷重)

使用可能ボトルサイズ：  
丸ボトルタイプ：φ100 mm以下  
角ボトルタイプ：100 mm以下  
ポンプヘッド：φ40 mm以下  
ボトル高さ：100 mm以下  
※ボトル・消毒液は含みません



## ■スチール製足踏式消毒液スタンド

サイズ：W30×D30×H961 mm  
重量：10kg  
耐荷重：1kg  
消毒液の転倒・盗難防止用固定金具付き  
※ボトル・消毒液は含みません



## ■除菌スプレーガン

サイズ：W80×D220×H240 mm  
重量：780g  
タンク容量：400ml  
定格消費電力：10W  
定格電圧：110V-240V  
電源コード：USBコード (約 1m)  
充電時間：約 90分  
使用可能時間：約 120分  
参考品番：TMJB-001



## ■大型アクリル板飛沫ブロッカー

サイズ：W900×H1800×D500 mm  
アクリル厚：5 mm  
完全透明



## ■アクリル板飛沫ブロッカーキャスター付

サイズ：W1035×D620×H1950 mm  
重量：14.5kg  
キャスター付きで出し入れがスムーズにできます



■アクリル板飛沫ブロック

サイズ：  
 ①W600×H500 mm (D3 mm) ①W900×H700 mm (D5 mm)  
 ②W600×H680 mm (D3 mm) ②W840×H440 mm (D5 mm)  
 ③W900×H600 mm (D3 mm) ③W500×H500 mm (D5 mm)  
 ④W1000×H1000 mm (D5 mm)

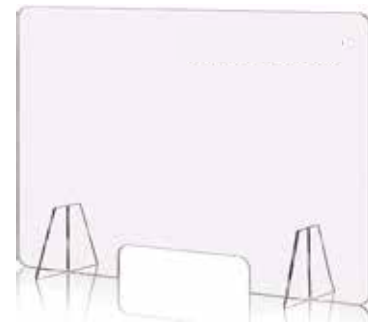

■アクリル板飛沫ブロック（下窓付き）

サイズ：  
 ①W800×H600 mm (D3 mm) 下窓 W320×140 mm  
 ②W800×H600 mm (D4 mm) 下窓 W300×150 mm

ご希望のサイズで製作することが可能です。  
 オプションで、社名やイベント名を貼り付けて飛沫ブロックを広告掲示に使うことができます。



■テント用飛沫ブロック

サイズ：W2700×H600 mm  
 W3600×H600 mm  
 各種テント、運営方法に応じて柔軟に対応可能です。



■テーブル用飛沫ブロック

サイズ：W1800×D500×H1600～3000 mm（調整可能）  
 取付幅：W1800 mm  
 重量：約 4kg



■ウイルス感染対策サイン【レンタル無料】

サイズ：W600×H600 mm  
 素材：複合板  
 パネルスタンド B・送料別途



■カラーコーン・パー用サイン

サインサイズ：W1800×H350 mm  
 片面印刷、両面印刷ございます  
 イレクターパイプに取り付け可能です



参考画像



■フロアシール

サイズ：A4サイズ (W297×H210 mm)

サインは完全オリジナルデザインで製作することもできます。



# 式典・セレモニー

## テープカット用品



### ■パンチカーペット(赤)

シングル幅サイズ: W910mm  
ワイド幅サイズ: W1820mm



### ■紅白幕

サイズ: 各種サイズございます  
W9000×H1800mm、W7200×H1800mm、  
W5400×H1800mm、W3600×H1800mm、  
W5400×H900mm、W5400×H450mm

### ■テープカット用金ポール H1100mm

サイズ: 直径300×H1100mm  
ポール: 直径60mm  
重量: 6kg

### ■テープカット用金ポール H1415mm

サイズ: 直径460×H1415mm



花径 超特大 特大 大 中 小  
160mm 140mm 120mm 95mm 75mm



### ■センターリボン

サイズ: 直径120×H500mm  
※各種サイズございます

### ■リボン徽章(胸章)

サイズ: 小・中・大・特大・超特大  
リボン色: 赤・白・黄色・ピンク・水色・その他

### ■タレ

※各色・各種ございます



### ■式典用紅白リボン(大)

サイズ: W240×L500mm テープ巾36mm

### ■式典用紅白リボン(中)

サイズ: W150×L350mm テープ巾36mm

### ■ワンタッチリボン

サイズ: 24mm幅×600mm  
仕上がり寸サイズ: 90×90mm  
素材: ポリプロピレン製エンボス加工



■テープカット用鋏(ハサミ)金メッキ仕様



■表彰盆

サイズ:

尺八 (A3サイズ) W548×D382×H55mm  
尺五 (B4サイズ) W454×D313×H43mm



■名刺受け盆

サイズ: W215×D150×H15mm



■紅白テープ

サイズ: 36mm幅の赤と白のテープです。



■白手袋

サイズ: フリーサイズ ※子供用もあります



■席札、位置札、立ち位置プレート



■パンチカーペット用帯鉄(赤)

サイズ: W50×D900mm W50×D1800mm  
パンチカーペットの裏側に接着させる鉄帯です



■式典用ウエイトカバー

サイズ: 直径260×H100mm  
赤と白2種類をご用意してます

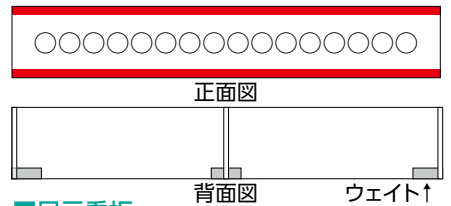

■足元看板

サイズ: 3600×H600mm  
サイズ変更できます



除幕用品



■除幕布

サイズ: 対象物に合わせてオーダーメイドで作ります



■紅白ロープ

太さも各種ございます



イベント  
会場ツール  
アミューズメント  
セールスツール  
式典セレモニー  
映像・音響  
照明・特効



# 式典・セレモニー

## くす玉用品



■くす玉3  
サイズ:直径900mm  
垂幕棒:W500mm



■くす玉4  
サイズ:直径600mm  
垂幕棒:W450mm



■くす玉2  
サイズ:直径800mm  
垂幕棒:W450mm



■くす玉1  
サイズ:直径240mm  
垂幕棒:W150mm

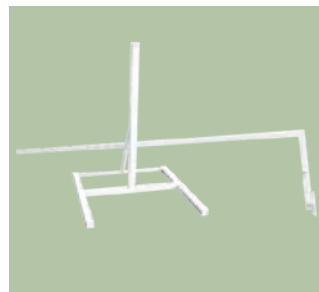

■くす玉スタンド  
合計サイズ:  
H3860×D1110×W800mm  
上部サイズ:  
H2550×D710×W350mm  
下部サイズ:  
H1310×W800×D850mm



### ■垂幕

サイズ:垂幕棒幅に合わせ、高さをご希望に合わせていただけます

くす玉3 (直径900mm)    くす玉2 (直径800mm)    くす玉4 (直径600mm)

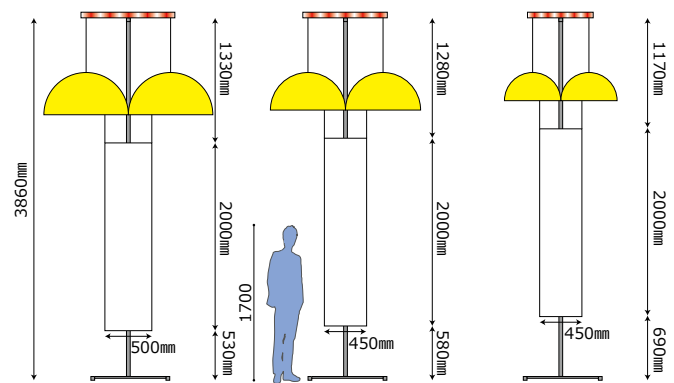

■くす玉アルミスタンド  
アルミトラスを使用し、300mm単位で現場に合わせて高さの調整が可能。土台は900mm四方トラスベースを使用  
※写真の高さは3900mm

## バルーンリリース用品



■バルーンリリース用ネット  
＜目安＞  
9・10インチゴム風船で450～500個程度の風船が入ります





その他備品

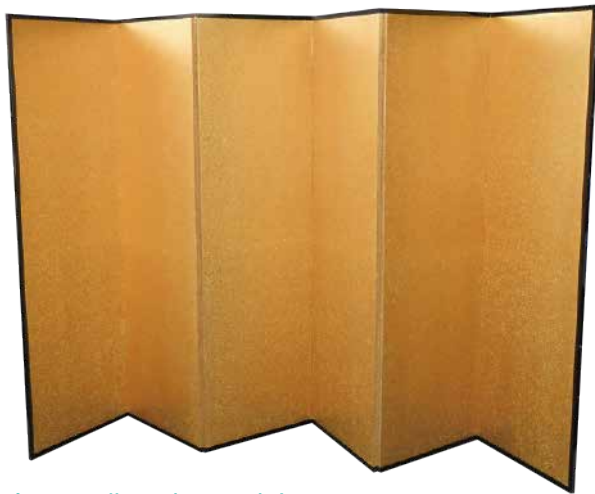

■金屏風 6曲6尺(H1800)半双  
サイズ:W2700×H1750mm  
1枚あたり:W540×H1750mm程度



■金屏風 6曲7尺(H2100)半双  
サイズ:H2110mm  
※概算W2700mm程度



■講演台900幅  
組立サイズ:W900×D500×H1000mm  
収納サイズ:W900×D150×H910mm  
重量:15kg



■講演台1200幅  
組立サイズ:W1200×D550×H1000mm  
収納サイズ:W1200×D150×H910mm  
重量:18kg



■講演台1500幅  
組立サイズ:W1500×D700×H1050mm  
収納サイズ:W1500×D175×H910mm  
重量:24kg  
※オプションでキャスター台を追加できます



■司会台  
組立サイズ:W600×D450×H1000mm  
収納サイズ:W600×D150×H910mm  
重量:12kg



■司会台 600幅 白  
サイズ:W600×D400×H1100mm  
天板:W580×D380×H199mm  
棚板:W580×D332×H206mm  
棚板下から床まで:H658mm  
材質:低圧メラミン樹脂化粧木質ボード、PVCエッジ  
耐荷重 天板:20kg 棚板:約10kg



■花台  
組立サイズ:W600×D400×H600mm  
収納サイズ:W600×D130×H540mm  
重量:8kg

イベント

会場ツール

アミューズメント

セールのツール

式典・セレモニー

映像・音響

照明・特効

# 式典・セレモニー



## ■白布

サイズ：  
無地：W2600×H1370mm  
無地：W1600×W2800mm  
柄有：W2400×H1370mm



## ■スコップ(金色)

サイズ：全長815mm  
肩幅：167mm  
頭部長さ：222mm  
重量：1.1kg



## ■拍子木(ひょうしぎ)

サイズ：W280×D30×H40mm  
紐の長さ：1300mm  
素材：樫



## ■落語 高座用祝寿用 座布団 朱色・紫色

側地サイズ：670×720mm (夫婦判サイズ)  
生地：ポリエステル100%



## ■緋毛氈(アクリル)

サイズ：W1500×D2500mm  
カラー：赤



## ■めくり台

本体サイズ：H1500×W600×D400mm  
用紙サイズ：H1200×W450mm  
※めくり紙は上部挟み込み式



## ■枡(ます)

サイズ：1合枡 W83×H52mm  
※販売商品です



## ■酒樽

4斗樽 H600×直径600mm (72ℓ)  
4斗樽2斗 上げ底 (36ℓ)  
4斗樽1斗 上げ底 (18ℓ)  
2斗樽 H500×直径500mm (36ℓ)  
2斗樽1斗 上げ底 (18ℓ)  
1斗樽 H400×直径400mm (18ℓ)



## ■木槌

サイズ：W360×140mm  
木槌：直径50mm



## ■柄杓

サイズ：直径80mm  
柄の長さ：440mm  
柄杓の全長：520mm  
柄杓の深さ：55mm



## ■水差し

サイズ：102×102×193mm  
口径：102mm  
重量：0.2kg 容量：650ml  
材質：ソーダガラス



## 神事

### ■ 神事

神様をまつる儀式である神事は、土地の竣工を祝う上では欠かせない行事です。

斎主たる神職のもと、建設業者・設計者・施主らの参列の上で執り行い、土木工事や建築などで工事を始める前に行う地鎮祭は、その土地の神（氏神）を鎮め土地を利用させてもらうことの許しを得て、工事の無事を祈る儀式と認識されており、安全祈願祭と呼ばれることもあります。

竣工式の際などには神に感謝の意を示し、末永くその建物が安定するように、また災いがふりかからないように祈願します。

### ■ 神事を行う式典

地鎮祭

安全祈願祭

起工式

竣工式

他にもありますが、一般的にこの4つが代表的です。

### ■ 神事を行う為の準備・手配

- 日程を決める: 当然「仏滅」などを避けます、吉日としては「大安」がよいとされ、「大安」以外では、「友引」、「先勝」の午前、「先負」の午後などの優先順位で決めます。
- 神社へ依頼する: 神事を行うと決まった段階で神社へ依頼します、1週間前には神社に、建築場所、建主、施工者、設計者の氏名、参加人数など伝えます。(祝詞奏上のなかで、設計者名・施工者名と肩書きを入れて奏上するため)参加者人数は、人数分の玉串(サカキの枝)を用意するため、又お供え物は、米・塩・酒・魚・山の幸3種・海の幸3種・果物3種などをお供えします。
- テントや備品の手配: 参加者の人数でテントの大きさや椅子の数また神事用品の数が変わります。

### ■ 会場のレイアウト

例：テント 3k×5k 使用 24人対応

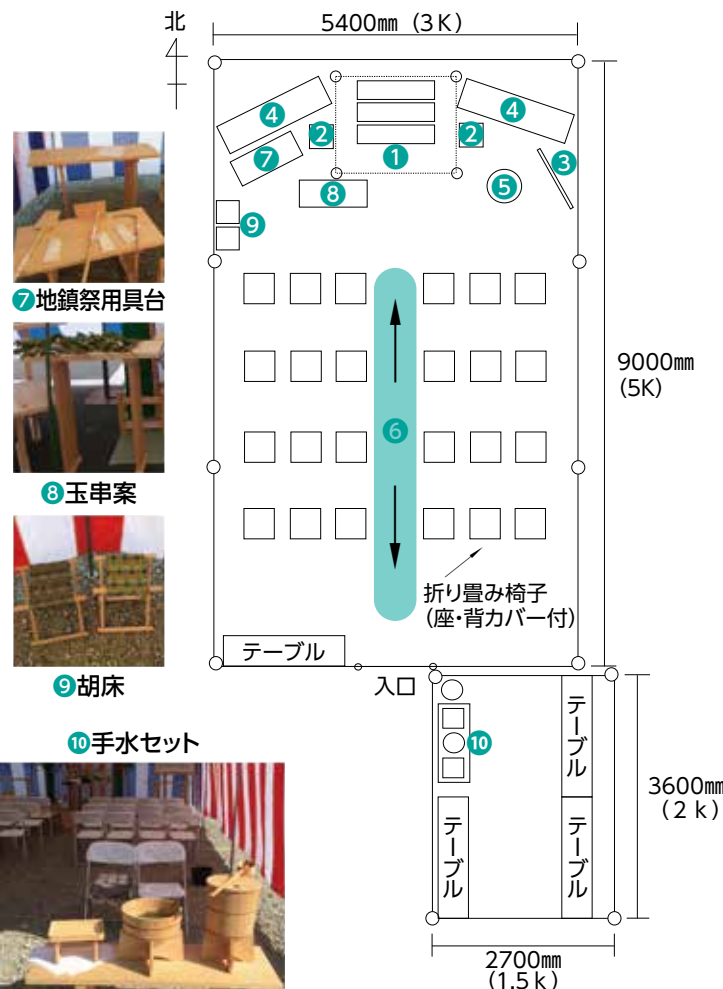

### ■ 神事会場の位置と席次のしきたり

- 祭壇は太陽に向かっていなければならないので南向き、又は東向きにします。  
※北向きは、絶対にさけてください。
- 会場内の席次、祭壇に向かって真正面に通す通路の部分正中と言います、正中を境として、祭壇に向かって右側を上座左側を次席となります。祭壇に近くを上座遠くなる席を順に次席となります。  
※右側に施主・設計主・建築主・来賓席など  
※左側に設計管理・施工者など



### ■ 手水（てみず・ちょうず）

- 神社に参詣するとき、鳥居の外において、手水舎で手を洗い身を浄め、口をすすいで心を清めますが、地鎮祭でもこれと同じく手水は、式場の外で心身を清めた上で、祭式に臨む儀式です。
- 祭場の入口に手水役が二名準備ください、ひとりには木製の桶にいった水を柄杓に汲んで、これを参列者の両手に注ぎ清めます。もうひとり、拭紙（半紙）を渡して、濡れた手を拭いて頂きます。

その他、人数に対応した会場のご提案もできます。お問い合わせ下さい。



# 式典・セレモニー

## 神事用品



### ■祭壇枠

サイズ: W5400×D2030×H2700mm  
重量: 68.5kg



### ■御壁代(おかべしろ)

①サイズ: W1860×H1680mm (組立式)  
②サイズ: W6300×H1800mm  
(壁代幕のみD1K×W1.5Kで使用)



### ■紅白幕

サイズ: 各種サイズございます  
W9000×H1800mm、W7200×H1800mm、  
W5400×H1800mm、W3600×H1800mm、  
W5400×H900mm、W5400×H450mm



### ■青白幕・浅黄幕(あさぎまく)

サイズ: W9000×H1800mm  
W7200×H1800mm  
W5400×H1800mm  
※その他サイズもございます



### ■門帳 (もんちょう)

サイズ:  
W2700×H450mm



### ■祭壇(3段案)

サイズ: W1150×H1050mm  
天板: D250×H20mm



### ■真榊(まさかき)

サイズ: W330×D330×H1650mm



### ■人工竹

サイズ: 直径25×H3200mm

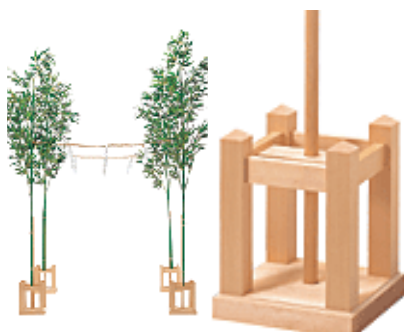

### ■竹立て台

サイズ: W250×D250×H300mm



### ■奉献酒案・台(ほうけんしゅあん)

サイズ: W1200×D400×H830mm  
天板厚: 28mm  
収納サイズ: W350×D460×H1230mm



### ■地鎮用具案・台(じちんようぐあん)

サイズ: W1000×D500×H450mm  
天板厚: 28mm  
収納サイズ: W380×D310×H1060mm



■玉串案・台(たまぐしあん)  
 サイズ: W750×D250×H770mm  
 天板厚み: 28mm  
 収納サイズ: W180×D330×H1000mm



■手水用具案・台(てみずようぐあん)  
 サイズ: W1200×D400×H450mm



■鋤・鍬・鎌(すき・くわ・かま)



■手水セット(てみず)  
 サイズ: 手水桶(台付) 直径260×H440mm  
 零し(台付): 直径300×H300mm  
 紙受: W200×D200×H270mm  
 紙のせ台: W270×D180×H170mm



■式次第 掲示板985組立式  
 サイズ: H1760mm 支柱: W57×D40mm  
 掲示板: W1100×H750mm  
 掲示可能用紙サイズ: W985×H630mm



■式次第 掲示板1500組立式  
 サイズ: W1560×D700×H1830mm  
 掲示可能用紙サイズ: W1500×H900mm



■式次第 掲示板1200組立式  
 サイズ: W1264×D700×H1830mm  
 掲示可能用紙サイズ: W1200×H900mm



■胡床(こしょう)  
 サイズ: W370×D320×H410mm



■神籬用榊(ひもろぎ)  
 サイズ: 3尺



■祓串用榊(はらえぐし)  
 サイズ: 2尺5寸



■切麻用唐櫃(きりめさようからびつ)  
 サイズ: W150×D110×H120mm



■葦菰(いこも・いごも)  
 サイズ: W1800×D900mm

イベント

会場ツール

アミューズメント

セールズツール

式典・セレモニー

映像・音響

照明・特効

# 式典・セレモニー

## 神器関係



■平瓦・8寸(ひらがわら)

サイズ:約直径240×H45mm (8寸)



■素焼盃(かわらけ)

サイズ:約直径90×H20mm (3寸)



■瓶子(へいし)

サイズ:約直径110×H180mm (6寸)



■高坏(たかつき)

サイズ:約直径90×H55mm (3寸)



■水玉(みずたま)

サイズ:約直径90×H110mm (3寸)



■三方(さんぼう)

サイズ:W275×D275×H38mm



■折敷(おしき)

サイズ:W275×D275×H38mm



■燭台

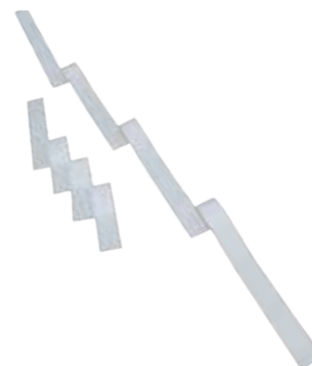

■紙垂(しで)



■注連縄(しめなわ)本麻



■五色布

サイズ:W350×H2560mm



■お供え物

鯛、米、酒、野菜、果物、乾物など





各種イベントの企画・製作・運営までサポートいたします。  
お気軽にお問合せください。  
ご予算に合わせたご提案をいたします。

■イベントの会場設営

■イベントで使う備品のレンタル

- ・ステージ
- ・テント
- ・テーブル、チェア
- ・アーチ
- ・フェンス、養生
- ・スポーツ用品
- ・通信機器
- ・模擬店、調理器具
- ・縁日用品
- ・冷暖房機器
- ・オフィス事務用品
- ・サイン、看板
- ・装飾、制作物
- ・各種遊具
- ・エア遊具(ふあふあ)
- ・システムトラス
- ・各種パネル

■広告、宣伝で使う備品のレンタル

- ・アドバルーン
- ・着ぐるみ、コスチューム
- ・風船装飾

■セレモニーで使う備品のレンタル

- ・各種式典用品
- ・神事用品

■PA・LI・映像・特効

■各種キャラクターショー

■トークショー・講演



総合イベント&レンタル

タイセー

株式会社 大清プロダクション

機材センター / 〒960-0683 福島県伊達市保原町高成田字谷地ノ入42-1  
TEL024 (576) 6650 / FAX024 (576) 6686

仙台支社 / 〒984-0831 宮城県仙台市若林区沖野6丁目24-1 七町プラザ  
TEL022 (290) 9557 / FAX022 (781) 9450

本社 / 〒960-0211 福島県福島市飯坂町湯野字大平43-4

URL <http://www.taisei-pro.net> E-mail [event@taisei-pro.net](mailto:event@taisei-pro.net)

# エアードーム カタログ



## INDEX

エアードーム(ドーム型) 0~2

(スライダー型) 2~5

(オープン型) 6~8

(スポーツ型) 9~13

乗物遊具 14~15

スポーツ遊具 16~17

スポーツ用品 18~20

キッズランド 20~21

ミニゲーム 21



総合イベント&レンタル

# タイセー

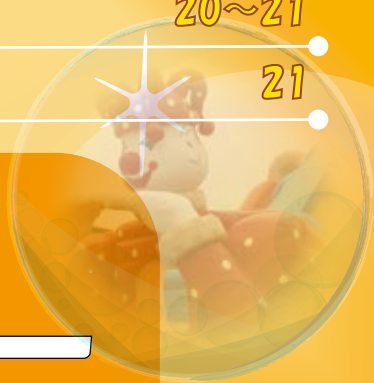



# アミューズメント

## エア遊具(ドーム型)

送風機で風を送り続けて形状を保つエア遊具です。会場内のアイキャッチとしても大活躍!

**あんしん!**  
**パノラマ窓**

- ①中の様子がよく見えてママも安心!
- ②圧迫感が少なくお子様にもgood!



定員  
8~12人



定員  
8~12人



### ■テディベア

サイズ: W6×D6×H7m  
電 源: AC100v 15A×2口  
送風機: 550w×2台



### ■スマイルドック

サイズ: W6.8×D5.8×H7.3m  
電 源: AC100v 15A×2口  
送風機: 550w×2台



定員  
8~12人



定員  
8~12人



定員  
8~12人



定員  
8~12人



### ■タイガー

サイズ: W6.7×D6×H7m  
電 源: AC100v 15A×2口  
送風機: 550w×2台

### ■バードファミリー

サイズ: W7.5×D6×H7m  
電 源: AC100v 15A×2口  
送風機: 550w×2台

### ■ラビッチ

サイズ: W6.4×D6.4×H7.2m  
電 源: AC100v 15A×2口  
送風機: 550w×2台

### ■ぴよたま

サイズ: W6×D6×H7m  
電 源: AC100v 15A×2口  
送風機: 550w×2台

定員  
8~12人



定員  
8~12人



定員  
8~12人



定員  
8~12人



### ■ぞうさん

サイズ: W6.2×D6.2×H7m  
電 源: AC100v 15A×2口  
送風機: 550w×2台

### ■パンダマウス

サイズ: W6.6×D6.6×H8m  
電 源: AC100v 15A×2口  
送風機: 550w×2台

### ■かつぱちゃん

サイズ: W6×D6×H7m  
電 源: AC100v 15A×2口  
送風機: 550w×2台

### ■ウッシー

サイズ: W7×D6×H7.5m  
電 源: AC100v 15A×2口  
送風機: 550w×2台

使用感があります

あんしん!  
パノラマ窓



定員  
8~12人



■ベースボールボーイ  
サイズ: W8.5×D6×H6.5m  
電 源: AC100v 15A×2口  
送風機: 550w×2台



定員  
8~12人



使用感があります

■わんわんポチ  
サイズ: W8.4×D6.7×H7m  
電 源: AC100v 15A×2口  
送風機: 550w×2台

定員  
8~12人



■ホエールくん  
サイズ: W8×D8×H4.5m  
電 源: AC100v 15A×2口  
送風機: 550w×2台

定員  
8~12人



■まねき猫  
使用感があります  
サイズ: W7×D7×H7m  
電 源: AC100v 15A×2口  
送風機: 550w×2台

定員  
8~12人



■孫悟空  
使用感があります  
サイズ: W6.5×D6.5×H7m  
電 源: AC100v 15A×2口  
送風機: 550w×2台

定員  
8~12人



定員  
8~12人



■アヒルちゃん  
使用感があります  
サイズ: W6×D6×H7m  
電 源: AC100v 15A×2口  
送風機: 550w×2台

定員  
8~12人



■かいじゅう君  
使用感があります  
サイズ: W6.6×D6×H7.5m  
電 源: AC100v 15A×2口  
送風機: 550w×2台



■忍者ワールド  
サイズ: W6×D6×H7.5m  
電 源: AC100v 15A×4口  
送風機: 550w×4台

イベント

会場ツール

アミューズメント

セールスツール

式典・セレモニー

映像・音響

照明・特効



# アミューズメント

## エア遊具(リトルドーム型)

ドーム型よりコンパクトなタイプです

あんしん!  
パノラマ窓

定員  
4~10人



■ぼんた

サイズ:W5×D5×H5.9m  
電 源:AC100v 15A×2口  
送風機:550w×2台

あんしん!  
パノラマ窓

定員  
4~10人



■ペンギン

サイズ:W7×D5×H6m  
電 源:AC100v 15A×2口  
送風機:550w×2台

定員  
4~10人



■カウボーイホース

サイズ:W5×D5×H5.9m  
電 源:AC100v 15A×2口  
送風機:550w×2台

定員  
4~10人



■しろくま君

サイズ:W5×D5×H5.9m  
電 源:AC100v 15A×2口  
送風機:550w×2台

定員  
6~10人



■キッズハウス

サイズ:W4.7×D5.8×H3.3m  
電 源:AC100v 15A×2口  
送風機:550w×2台

定員  
4~10人



■シーブランド

サイズ:W7.1×D5×H5.5m  
電 源:AC100v 15A×2口  
送風機:550w×2台

定員  
4~10人



■ブートン

サイズ:W9×D5×H8.7m  
電 源:AC100v 15A×2口  
送風機:550w×2台

## エア遊具(スライダー型)



定員  
6~12人

■ジャンボピエロスライダー

サイズ:W6.6×D14×H7m  
電 源:AC100v 15A×4口  
送風機:550w×4台

**BIG**  
サイズ



定員  
10~16人

■ビッグウェーブスライダー

サイズ:W9.3×D12.2×H8m  
電 源:AC100v 15A×4口  
送風機:550w×4台

**BIG**  
サイズ



■スプラッシュスライダー

サイズ:W6.5×D13.1×H7.4m  
電 源:AC100v 15A×2口  
送風機:750w×2台

定員  
2~4人

**BIG**  
サイズ





# エア遊具 (リトルドーム型・スライダー型)

定員  
6~12人



■ジュラシックスライダー  
サイズ: W7.9×D11.2×H5.7m  
電 源: AC100v 15A×4口  
送風機: 550w×4台

定員  
8~14人



■アフリカンスライダー  
サイズ: W6.1×D12×H6.5m  
電 源: AC100v 15A×3口  
送風機: 550w×3台

定員  
6~12人



■パンプキンランド  
サイズ: W8×D11.2×H6m  
電 源: AC100v 15A×3口  
送風機: 680w×3台

定員  
6~10人



■海賊船スライダー  
サイズ: W4.3×D9.5×H5.6m  
電 源: AC100v 15A×3口  
送風機: 680w×3台

定員  
6~8人



■サファリスライダー  
サイズ: W8.9×D8.4×H5.5m  
電 源: AC100v 15A×2口  
送風機: 680w×2台

定員  
6~12人



■キャプテンフックスライダー  
サイズ: W6.7×D9.5×H6.7m  
電 源: AC100v 15A×3口  
送風機: 550w×3台

定員  
6~10人



■パイレーツシップスライダー  
サイズ: W11×D5.9×H6.8m  
電 源: AC100v 15A×3口  
送風機: 550w×3台

定員  
6~10人



■消防車スライダー  
サイズ: W4.0×D7.9×H5.8m  
電 源: AC100v 15A×3口  
送風機: 680w×3台

イベント

会場ツール

アミューズメント

セールスツール

式典・セレモニー

映像・音響

照明・特効

# アミューズメント



定員  
8~10人

## ■アニマルジャングルスライダー

サイズ: W5×D7.4×H4.8m  
電 源: AC100v 15A×2口  
送風機: 550w×2台



定員  
6~10人



## ■ドラゴンライダー

サイズ: W4×D7×H5.3m  
電 源: AC100v 15A×2口  
送風機: 680w×2台



定員  
6~10人

## ■ファンタジースライダー

サイズ: W4.7×D7.2×H6.2m  
電 源: AC100v 15A×2口  
送風機: 550w×2台

定員  
6~10人



## ■クラウンライダー

サイズ: W4.6×D6×H5.7m  
電 源: AC100v 15A×2口  
送風機: 550w×2台

## エア遊具(ミニスライダー型)

スライダー型よりコンパクトなタイプになります

定員  
4~6人



## ■サバンナパークスライダー

サイズ: W6×D4×H3m  
電 源: AC100v 15A×2口  
送風機: 550w×2台

定員  
4~6人



## ■シーワールドスライダー

サイズ: W6×D4×H3m  
電 源: AC100v 15A×2口  
送風機: 550w×2台

定員  
4~6人



## ■ワニパックスライダー

サイズ: W7.1×D4×H2.5m  
電 源: AC100v 15A×1口  
送風機: 550w×1台

定員  
4~6人



## ■メルヘンスライダー

サイズ: W5.7×D5×H2.8m  
電 源: AC100v 15A×1口  
送風機: 550w×1台

定員  
4~6人



## ■ミニジャングルスライダー

サイズ: W5.4×D3.1×H2.7m  
電 源: AC100v 15A×1口  
送風機: 550w×1台

定員  
4~6人



## ■オクトパスライダー

サイズ: W6×D5×H3m  
電 源: AC100v 15A×1口  
送風機: 550w×1台



# エア遊具 (ミニ・室内専用・ウォータースライダー型)

定員  
4~6人



## ■ミニキャッスルスライダー

サイズ: W3.3×D6×H3.2m  
電 源: AC100v 15A×1口  
送風機: 550w×1台

定員  
4~6人



## ■モンスターのスライダー

サイズ: W5.7×D5×H2.8m  
電 源: AC100v 15A×1口  
送風機: 550w×1台

定員  
4~6人



## ■ミニダブルスライダー

サイズ: W7.1×D4×H3.2m  
電 源: AC100v 15A×1口  
送風機: 550w×1台

## エア遊具(室内専用スライダー)

■ミニスライダー型よりさらにコンパクトなタイプになります



## ■プリンセススライダー

サイズ: W2.95×D2.15×H1.8m  
電 源: AC100v 15A×1口  
送風機: 380w×1台

定員  
1~2人  
1人45kg以内  
最大 90kg



## ■マジックハウススライダー

サイズ: W2.2×D2.2×H2.1m  
電 源: AC100v 15A×1口  
送風機: 380w×1台

定員  
1~2人  
1人45kg以内  
最大 90kg



## ■ワイルドシースライダー

サイズ: W4.7×D3.7×H2.3m  
電 源: AC100v 15A×1口  
送風機: 480w×1台

定員  
3~5人  
1人45kg以内  
最大 220kg



## ■アミューズスライダー

サイズ: W2.8×D3.8×H2.4m  
電 源: AC100v 15A×1口  
送風機: 550w×1台

定員  
3~4人  
1人45kg以内  
最大 180kg



## ■ポップスタースライダー

サイズ: W4.3×D3.9×H2.5m  
電 源: AC100v 15A×1口  
送風機: 550w×1台

定員  
3~5人  
1人45kg以内  
最大 220kg



## ■ベアーズハウススライダー

サイズ: W5.3×D4.8×H3m  
電 源: AC100v 15A×1口  
送風機: 550w×1台

定員  
3~5人  
1人45kg以内  
最大 220kg

## エア遊具(ウォータースライダー)

■水を使って楽しめるタイプになります。真夏のイベントに大人気!



## ■ウォーターステーション

サイズ: W2.7×D5.2×H3m  
電 源: AC100v 15A×1口  
送風機: 550w×1台

定員  
3~4人  
1人45kg以内  
最大 180kg



## ■ウォーターアイランド

サイズ: W5.6×D3.3×H3m  
電 源: AC100v 15A×1口  
送風機: 550w×1台

定員  
3~4人  
1人45kg以内  
最大 180kg

イベント

会場ツール

アミューズメント

セールスツール

式典・セレモニー

映像・音響

照明・特効



# アミューズメント

## エア遊具(オープン型)

ドームの中には入らないので、遊ぶ空間は外気圧と同じというのが特徴です



定員  
8~12人

### ■トロピカルアイランド

サイズ: W6.4×D10.5×H4.2m

電 源: AC100v 15A×3口

送風機: 550w×3台



定員  
6~8人

### ■ウッディワールド

サイズ: W6.1×D7.7×H6.1m

電 源: AC100v 15A×2口

送風機: 550w×2台



定員  
8~12人

### ■ファームハウス

サイズ: W5.6×D8.4×H4.7m

電 源: AC100v 15A×4口

送風機: 550w×4台



定員  
6~10人

### ■ズープレイランド

サイズ: W5.9×D5.8×H3m

電 源: AC100v 15A×2口

送風機: 550w×2台



定員  
8~12人

### ■キリンランド

サイズ: W6×D5.1×H2.7m

電 源: AC100v 15A×2口

送風機: 550w×2台



定員  
5~8人

### ■キッズパーク

サイズ: W5.6×D4.8×H3m

電 源: AC100v 15A×2口

送風機: 550w×2台



定員  
6~10人

### ■わくわく忍者城

サイズ: W6×D4.9×H5.6m

電 源: AC100v 15A×2口

送風機: 550w×2台



定員  
8~12人



■ **アニマルワールド**  
サイズ: W4.4×D7.1×H2.5m  
電 源: AC100v 15A×2口  
送風機: 550w×2台

定員  
4~6人



■ **オープンタイガー**  
サイズ: W6.1×D4.5×H3.5m  
電 源: AC100v 15A×2口  
送風機: 680w×2台

定員  
4~6人



■ **フィッシュスクエア**  
サイズ: W3.6×D4.9×H5.9m  
電 源: AC100v 15A×1口  
送風機: 680w×1台

定員  
4~6人



■ **モーモーリング**  
サイズ: W7.7×D4.3×H3.5m  
電 源: AC100v 15A×2口  
送風機: 550w×2台

定員  
6~10人



■ **ピエロスマイル**  
サイズ: W4.6×D5×H5.2m  
電 源: AC100v 15A×2口  
送風機: 550w×2台

定員  
4~6人



■ **きのこワールド**  
サイズ: W4×D5×H4.1m  
電 源: AC100v 15A×2口  
送風機: 550w×2台

定員  
6~10人



■ **ニコニコランド**  
サイズ: W4×D4.8×H4m  
電 源: AC100v 15A×2口  
送風機: 550w×2台

定員  
1~4人



■ **フラワーランド**  
サイズ: W4.2×D5×H2.4m  
電 源: AC100v 15A×2口  
送風機: 550w×2台

イベント

会場ツール

アミューズメント

セールスツール

式典・セレモニー

映像・音響

照明・特効



# アミューズメント

定員  
4~6人



## ■モンスターハウス

サイズ: W3.4×D4.75×H2.6m  
電 源: AC100v 15A×1口  
送風機: 550w×1台

定員  
4~6人

ボール  
プール対応



## ■ピエロハウス

サイズ: W3.7×D4.2×H3.5m  
電 源: AC100v 15A×1口  
送風機: 550w×1台

定員  
4~6人



## ■スターハウス

サイズ: W4×D4.9×H4.7m  
電 源: AC100v 15A×2口  
送風機: 550w×2台

定員  
2~5人

ボール  
プール対応



## ■マリンハウス

サイズ: W3×D4×H2.3m  
電 源: AC100v 15A×1口  
送風機: 550w×1台

定員  
2~5人

ボール  
プール対応



## ■アクアハウス

サイズ: W3.4×D3.8×H2.5m  
電 源: AC100v 15A×1口  
送風機: 550w×1台

定員  
2~5人



## ■フォレストパーク

サイズ: W3.5×D3.5×H2.5m  
電 源: AC100v 15A×1口  
送風機: 550w×1台

定員  
2~5人



## ■ライオンハウス

サイズ: W3×D4×H3.3m  
電 源: AC100v 15A×1口  
送風機: 550w×1台

定員  
2~5人



## ■牛ちゃん

サイズ: W3.1×D3.7×H3.4m  
電 源: AC100v 15A×1口  
送風機: 550w×1台

## エア遊具(室内専用オープン型)



## ■プリンセスパーティー

サイズ: W3.5×D3.8×H2.5m  
電 源: AC100v 15A×1口  
送風機: 550w×1台

定員  
3~4人  
1人45kg以内  
最大180kg



## ■プレイタイムキャッスル

サイズ: W2.6×D2.2×H2m  
電 源: AC100v 15A×1口  
送風機: 550w×1台

定員  
1~2人  
1人45kg以内  
最大90kg



## エア遊具(スポーツ型)【様々な仕掛けがあるエア遊具です。】

①・②・③それぞれでもレンタル可能です  
もちろん3台を連結して楽しむこともできます  
かわいいアニマルのキャラクターのアスレチックです



定員  
6~10人

③



定員  
6~10人

②



定員  
6~10人

①

### ■動物アドベンチャー

サイズ: ①単独 W4×D5.5×H5.1m  
②単独 W4×D4.8×H3.3m  
③単独 W4×D6×H5.5m

電源: AC100v 15A×(①・②・③)各2口  
送風機: 550w×(①・②・③)各2台  
※ABC全部で電源6口・送風機6台必要になります。  
※A+B+Cを合体させると左上の画像になります。



### ■ジャングルワールド

サイズ: W8.3×D8.2×H4.2m  
電源: AC100v 15A×2口  
送風機: 880w×2台



定員  
10~12人

まるでジャングルの中を  
散策している気分!



### ■サーカストレイン

サイズ: W2.5×D17×H4m  
電源: AC100v 15A×3口  
送風機: 550w×3台

定員  
8~12人

列車の中は、17mのトンネル  
ふわふわの坂道を進もう!



# アミューズメント

エアで膨らむクラミングウォールです  
気軽に安全に、ボルダリング体験ができます  
左右2人でゲーム運営も可能です



## ■サファリボルダリング

サイズ: W4×D5×H6m  
電 源: AC100v 15A×2口  
送風機: 680w×2台

動物のキャラクターの下をくぐり抜けて進む迷路  
迷っても、楽しいこと間違いなし!

定員  
6~8人



## ■アニマル迷路

サイズ: W9.9×D6.4×H3m  
電 源: AC100v 15A×2口  
送風機: 680w×2台



エアで膨らむ  
レースコースです  
バッテリーカーや  
変形自転車、  
ゲームを企画しても  
使えます

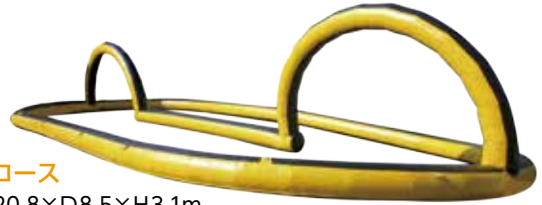

## ■エアークース

サイズ: W20.8×D8.5×H3.1m  
電 源: AC100v 15A×2口  
送風機: 550w×2台



## ■エアバリヤ

サイズ: W15.5×D10×H1.5m  
電 源: AC100v 15A×1口  
送風機: 550w×1台



## ■スポーツワールド5

サイズ: W7.9×D7.9 ×H6m  
電 源: AC100v 15A×2口  
送風機: 750w×2台



## ■カーニバルテント

サイズ: W4.1×D3.4×H4.1m  
電 源: AC100v 15A×2口  
送風機: 550w×2台



## ■エースストライカー

サイズ: W5.5×D6×H4m  
電 源: AC100v 15A×1口  
送風機: 550w×1台



## ■パーフェクトサッカー

サイズ: W4.7×D2.2×H4.1m  
電 源: AC100v 15A×1口  
送風機: 550w×1台



## ■ティースマッシュ

サイズ: W4.3×D4.8×H2.9m  
電 源: AC100v 15A×1口  
送風機: 550w×1台





■ムシムシトンネル  
 サイズ: W6.4×D16.7×H3.5m  
 電 源: AC100v 15A×3口  
 送風機: 550w×3台



■どきどきクロコダイル  
 サイズ: W4×D14×H3.9m  
 電 源: AC100v 15A×3口  
 送風機: 550w×3台



■バンジージャン  
 サイズ: W3.6×D12.1×H3.1m  
 電 源: AC100v 15A×2口  
 送風機: 550w×2台



■バルーンドーム ラビちゃん  
 サイズ: W4.2×D4.2×H3.4m  
 電 源: AC100v 15A×1口  
 送風機: 550w×1台



■エキサイティングショット  
 サイズ: W4.2×D5×H3.8m  
 電 源: AC100v 15A×1口  
 送風機: 550w×1台



■ガンマン  
 サイズ: W3.6×D6×H3.6m  
 電 源: AC100v 15A×3口  
 送風機: 550w×2台



■エアークゴルフ  
 サイズ: W3.2×D4×H2.8m  
 電 源: AC100v 15A×1口  
 送風機: 550w×1台



■エアークライミング  
 サイズ: W7.3×D7.5×H7.3m  
 電 源: AC100v 15A×1口  
 送風機: 550w×1台



■メガダーツ  
 サイズ: W2.1×D0.6×H2.45m  
 電 源: AC100v 15A×1口  
 送風機: 250w×1台



■ミルク牧場  
 サイズ: W1.55×D2.5×H2.8m  
 電 源: AC100v 15A×1口  
 送風機: 250w×1台



■アニマルリングトス  
 サイズ: W3.7×D4.1×H3m  
 電 源: AC100v 15A×1口  
 送風機: 550w×1台



# アミューズメント



## ■熱血フリーキック&スロー

サイズ: W5.4×D1.2×H5m  
電 源: AC100v 15A×1口  
送風機: 550w×1台



## ■ナインボール

サイズ: W1.5×D1.8×H1m  
電 源: AC100v 15A×1口  
送風機: 250w×1台



## ■フロッグトス

サイズ: W1.8×D1.8×H1.75m  
専用プロア: 1台



## ■ウッドエアチェア

サイズ: SH 0.69m  
W1.1×D1.2×H2.4  
電 源: AC100v 15A  
送風機: 380w×1台



## ■エアチェア

サイズ: SH 0.7m  
W1.15×D1.05×H2.4  
電 源: AC100v 15A  
送風機: 380w×1台

## エア遊具(室内専用スポーツ型)



## ■ベースボールランド

サイズ: W2.4×D3.9×H2.8m  
電 源: AC100v 15A×1口  
送風機: 550w×1台



## ■ドッジハウス

サイズ: W2.9×D6×H3.1m  
電 源: AC100v 15A×1口  
送風機: 550w×1台

定員  
3~4人  
1人45kg以内  
最大180kg

定員  
3~4人  
1人45kg以内  
最大180kg

## エアスクリーン



何でもない場所を、  
極上のエンターテインメント空間に。

## ■エアスクリーン 400インチ(16:9)

サイズ: W10.2×D6.6×H8.9m  
スクリーンサイズ: w8730×h4890mm  
電 源: AC100v 15A×4口  
送風機: 680w×4台

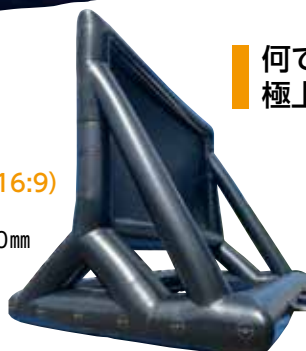

## ■エアスクリーン 250インチ(16:9)

サイズ: W7.8×D4.4×H6.14m  
スクリーンサイズ: w5400×h3000mm  
電 源: AC100v 15A×3口  
送風機: 680w×3台





■ジャンボプール

サイズ:直径:外径8×内径6.7m H0.6m  
電 源:AC100v 15A×1口  
送風機:550w×1台



■トラスプール

サイズ:W7.8×D6×H0.3~0.9m

エアチューブ

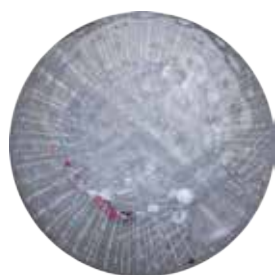

■エアサークルホイール

サイズ:外径3×内径2m  
電 源:AC100v 15A×1口  
送風機:550w×1台

■水上でも回れます



■エアチューブホイール

サイズ:直径2.1×W2.7m  
電 源:AC100v 15A×1口  
送風機:550w×1台



水上スポーツ型



■アクアボール

サイズ:直径 2.1m  
電 源:AC100v 15A×1口  
送風機:550w×1台



■エアープール イルカ・ゾウ・ネッシー

サイズ:イルカ W4.9×D3.9×H2.3m  
ゾウ W4.9×D3.9×H1.85m  
ネッシー W4.9×D3.9×H1.9m  
電 源:AC100v 15A×1口  
送風機:550w×1台



■チューブボート

サイズ:W1.1×D1.6×H0.7m  
電 源:AC100v 15A×1口  
送風機:550w×1台 ※バッテリー駆動



■パドルボート

サイズ:W1.1×D1.2×H0.5m

イベント

会場ツール

アミューズメント

セルルスツール

式典・セレモニー

映像・音響

照明・特効



# アミューズメント

## 乗物遊具



### ■きらら号

サイズ:

本体: W1200×D2750×H1800mm

客車: W1100×D3200×H1800mm

全長: 11m

定員: 2車両で

子供24人または大人16人程度

駆動方式: ガソリン・エンジン

オプション: 煙突からシャボン玉がでます

※客車2両編成(全車両ブレーキ対応)

※イルミネーション装飾承ります

※最小回転半径8m程度必要になります



### ■ドリームトレイン1号

サイズ 本体: W1800×D700mm

客車: W900×D450mm

定員: 10人程度(幼児)

客車: 1~5両編成

駆動方式: バッテリー・モーター ※カセットデッキBGM再生可能



### ■ドリームトレイン2号

サイズ 本体: W1800×D700mm

客車: W900×D450mm

定員: 10人程度(幼児)

客車: 1~5両編成

駆動方式: バッテリー・モーター ※カセットデッキBGM再生可能



### ■ミニSL

サイズ 本体: W400×D1700×H500mm

客車: W470×D1900×H470mm

定員: 10人程度

客車: 2両編成

駆動方式: バッテリー・モーター ※デジタル汽笛音再生可能







■変形自転車  
※大人も乗れる変形自転車もございます



しまうま

うま

うま

ロバ

しまうま



■エコポニー 大人用  
サイズ: W470×D1260×H1310mm  
体重制限: 90kg  
対象年齢: 8歳以上

■エコポニー 子ども用  
サイズ: W280×D670×H765mm  
体重制限: 20kg  
対象年齢: 3歳以上

■エアーバッテリーカーイルカ  
サイズ: W2100×D2900×H1000mm  
※バッテリー駆動



■ペダルカー  
サイズ: W960×D530×H480mm  
重量: 9kg  
対象年齢: 2~4歳  
乗車定員: 1人乗り用



■ミニバランススクーター  
サイズ: W660×D290×H260mm  
重量: 11kg  
最高スピード: 16km/h  
耐荷重: 30~110kg  
充電時間: 2~3時間  
付属品: 充電器、ステアリングバー、空気入れ、ヘルメット、グローブパッド、ニーパッド、エルボーパッド、カートキット



■バッテリーカーG  
※コイン式  
※バッテリー駆動



■プラズマカー  
サイズ: W800×D350×H420mm  
重量: 3.5kg 耐荷重: 100kg  
対象年齢: 3歳以上



■三輪車  
サイズ: W400×D600×H500mm



■折り畳み自転車  
サイズ: W550×L178×H980~1020mm  
重量: 約18.0kg

# アミューズメント

## スポーツ遊具



### ■サッカーナイン

サイズ: W3600×H2000mm

セット内容:

本体・ボール5号×10  
パイプメント骨付枠・網(緑・白)



### ■チャレンジサッカーゴール

サイズ: W1800×D900×H900mm

セット内容:

的・マジックサッカーボール×2  
パイプスタンド組立一式



### ■キックボーリング

セット内容:

サッカーボール×3  
ボーリングピン×10・予備×4  
アルミトラス囲い(コの字使い)



### ■ミニサッカーゴール(組立式)

サイズ: W1500×D600×H1100mm

重量: 5.2kg

ボール直径: 28mm



### ■リバウンドサッカーゴール(組立式)

サイズ: W1350×D610×H1225mm

重量: 6.7kg

ボール直径: 28mm



### ■回転パターゴルフ

サイズ: W2300×D460×H100mm

セット内容:

回転ルーレット盤・人工芝・パター×2  
ボール×6・ミニフラッグ・ナンバープレート



### ■バスケットビンゴ

サイズ: W850×D840×H780mm

セット内容:

バックボード布  
的布・パイプフレーム一式・ボール×6



### ■パーフェクトナイン

サイズ: W1000×D600×H1400mm

セット内容:

本体・テニスボール×10



### ■ストライクナイン

サイズ: W680×D880×H1400mm

セット内容: 的・マジック野球ボール×10  
パイプスタンド一式



### ■ショットゴルフ

サイズ: W1000×D550×H1000mm

セット内容: クラブ×2・ボール×5



### ■パターゴルフ

セット内容: 本体・パター×2・ボール×5 ※50坪程度であれば9ホール設置可能。





■ミニダルマ落とし  
サイズ:直径200×H550mm



■ジャンボダルマ落とし  
サイズ:W600×D600×H1800mm  
ダルマ落とし台:H400mm



■パンダダルマ落とし  
※子供用になります。



イベント

会場ツール



■バランスボール  
サイズ:直径650mm



■アームレスリング  
サイズ:W1100×D800×H920mm



■バスケットゴール  
左 サイズ:W1300×D2000×H3500mm  
右 サイズ:W1100×D2000×H3500mm  
セット内容:バスケットボール3個

アミューズメント

セールズツール

式典・セレモニー

3セクションに分けた  
気室で、水漏れ、  
空気漏れを防止  
します



■ファミリープール  
サイズ:W2430×D1420×H500mm  
重量:約7.24kg  
対応人数:大人2名または子供3~4名  
水量目安:613ℓ  
素材:PVC塩化ビニル樹脂



浄化フィルターポンプ付きで、  
清潔に遊ぶことができます



■フレームプール(階段付)  
サイズ:約φ3050×H770mm  
重量:約22kg  
水量(90%):約4,486ℓ  
ポンプ流量:約2,006ℓ/時間



■スピードガン  
サイズ:W230×D80×H240mm  
重量:500g  
測定可能距離:約15m(硬式ボールの場合)  
測定可能速度:50km/h~180km/h  
スタンド付 単3電池×6(電池別途)

映像・音響

照明・特効



# アミューズメント

## スポーツ用品



■金属バット



■キャッチャー道具セット



■得点板ボード  
サイズ: W2250×D650×H1600mm



■サッカーボール 5号  
サイズ: 220×220×220mm  
重量: 598.74 g  
素材: フェイクレザー



■ピッチングガードネット  
サイズ: W2000×H2000mm



■ジャンボカラーコーン  
(H1200mm)  
サイズ: H1200mm  
重量: 約2.7kg  
素材: ポリエチレン樹脂製



■ライン引き



■トンボ  
サイズ: T型エッジ幅 670mm  
L型エッジ幅 800mm  
重量: 1.3kg 素材: アルミニウム



■軟式ボールA号  
※ピッチングマシン使用可能



■スターターピストル  
※火薬50個付



■ストップウォッチ



軟式ボール用ピッチングマシン  
スピード調整・ストレート・カーブ・  
シュート・スライダーがボリューム  
可変式で簡単に操作可能  
軽量及びキャスターの為、容易に  
移動できます

■SSKピッチングマシン  
サイズ: W720 (足幅) ×  
D720 (足幅) ×H1330mm  
重量: 45kg  
消費電力: AC100V 90w×2

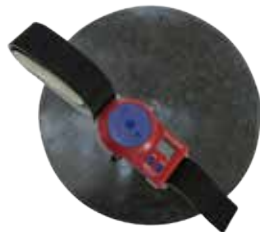

■ジャンプメーター  
サイズ: W137×D35×H80mm  
ゴム板: 直径380mm 厚さ3mm  
測定範囲:  
ベルト高さ110cmで5~99cm  
重量: 0.2kg (ゴム板0.4kg)  
電源: リチウム電池内蔵



■肺活量測定器  
サイズ: W185×D235×H65mm  
マウスピース:  
W30×D25×H75mm  
測定範囲: 0.01~8.00 lL  
重量: 本体0.68kg  
電源: 単2乾電池4個



■スポーツタイマー  
サイズ: W1230×D150×H330mm  
3レンジ切り換え方式  
加算・減算タイマー



■前屈計(デジタル)  
サイズ: W292×D397×H605mm  
台: W292×D292×D55mm  
測定範囲: -20.0~+35.0cm  
重量: 約1.3kg  
電源: リチウム電池内蔵



■握力計(デジタル)  
サイズ: W154×D235×H62mm  
測定範囲: 5.0k~100.0kg  
重量: 0.68kg  
電源: 単4乾電池2本



■背筋力計(デジタル)  
サイズ: W315×D315×H328mm  
測定範囲: 20.0~300.0kg  
重量: 3.7kg  
電源: 単4乾電池2本

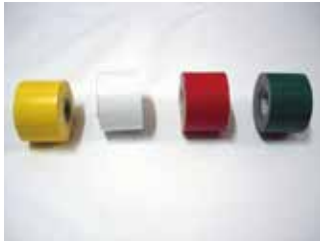

■ラインテープ  
サイズ: 幅50mm



■紅白手旗  
サイズ: (旗部分)約450×450mm  
(柄径) Φ10~11×650mm



■ハチマキ  
サイズ: W840×H40mm  
色: 白、赤、黄色、青、ピンク、紫、  
グリーン、オレンジ  
綿100%



■表彰旗  
サイズ: W420×H320mm



■色旗(特大)  
サイズ: W1500×H1000mm  
色: 白、赤、黄色、青、ピンク、紫、  
グリーン、オレンジ  
綿100% 三角皮付



■万国旗 ※旗20カ国  
サイズ: W340×D1×H280mm  
素材: ビニール 全長: 10m



■飾り旗  
サイズ: W410×H200mm



■リレーバトン  
サイズ: 直径 28mm W290mm  
素材: ポリエチレン製



■マーカーコーン 50枚セット  
サイズ: W190×D190×H50mm  
色: 赤、オレンジ、緑、青、黄色  
素材: 低密度ポリエチレン



■ゼッケン 両面  
サイズ:  
ゼッケン W280×H280mm  
紐含み W650×H400mm



■団体用とびなわ  
サイズ: 直径80mm 長さ8m  
握部木製: 直径30mm W215mm  
なわ部: ナイロン製ビニール中芯入



■二人三脚用ロープ(強化用)  
サイズ: 巾 25mm 長さ 620mm  
素材: パイレン製 鉄管付  
色: 赤



■紅白玉入れ台  
サイズ:  
カゴの直径 430mm  
H1800mm~2900mm  
(調節式)  
重量: 約7kg / (1台)  
支柱: スチール製



■紅白玉  
サイズ: 直径 約60mm  
重量: 約40g / (1個)  
素材: 布製 オガクズ入



■カラーネット付背負いカゴ  
サイズ: 直径 330×H340mm  
色: 白・赤



■二人三脚用デカパン  
サイズ: 胴回り 約2m 丈460mm  
素材: ポリエステル65% 綿35%  
色: 白、赤、黄色、青、緑、オレンジ



■特大ジャンボボール  
サイズ: Φ1500mm  
重量: 9kg  
色: 白、赤、黄色、青

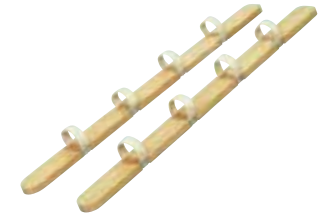

■ムカデ競走用ゲタ(4人用)  
サイズ: W100×D1400×H35mm  
重量: 約5kg (片足)  
素材: 木製・特殊金具使用



■パン食い競走用ロープ  
サイズ: 直径8mm 長さ12m  
縛り紐: 500mm間隔 (10カ所)  
素材: ポリプロピレン製



■麻袋  
サイズ: W600×H930mm

イベント

会場ツール

アミューズメント

セールズツール

式典・セレモニー

映像・音響

照明・特効



# アミューズメント



①



②

身長に合わせて大きさを  
3段階で調整出来る為、  
子供から大人まで  
ご利用可能。



③

回しやすい  
やわらか素材の  
NBR発泡を使用

## ■フラフープ

サイズ: ①直径920mm  
②直径750~800mm  
③直径660~直径900mm



## ■人工芝

サイズ1: 1×10m 35mm丈  
サイズ2: 1×5m 35mm丈  
材質: ポリエチレン

## キッズランド



※組み合わせで  
多様に変更可能

## ■キッズランド(囲いマット)

サイズ: 外寸 7000×7000mm  
バーサイズ: W420×D2030×H460mm  
コーナーサイズ: W420×D420×H460mm



マットサイズ:  
870×1740×H35mm  
定員目安: 幼児3名

## ■キッズスペース

サイズ: W2360×D2360×H405mm  
バーサイズ: 大: W2360×D305×H405mm  
小: W1750×D305×H405mm



## ■ブロックパズル

サイズ:  
W1000×D200×H1600mm



## ■ウレタンブロック

色々な形のウレタンブロックです。  
積木のように組み立てたりして、  
遊べます。



## ■ウレタンマット

サイズ: W600×D600×H12mm  
サイズ: W1000×D1000×H25mm  
サイズ: W1000×D1000×H30mm

※マットはジョイントタイプです。



## ■キッズプレイマット

サイズ: W900×D1800×H40mm  
収納時: W900×D600×H120mm  
重量: 約2.7kg  
材質: ウレタンスポンジ  
PULゼー



## ■ジャングルジム



## ■サーカステント

サイズ: Φ1000×1300mm



## ■クレープ

サイズ: W470×D720×H830mm



## ■ブロック

組み立てて遊ぶブロックです♪



## ■ロッキングクロコダイル

サイズ:  
約W400×D1020×H470mm



## ■ハウス1

サイズ:  
W1150×D800×H1300mm



## ■ハウス2

サイズ:  
W1280×D1140×H1300mm  
扉: H1100mm



## ■滑り台

サイズ:  
W500×D1650×H1000mm  
滑り台: W250mm





**■ボールハウス**  
 サイズ: W1000×D1000×H970mm  
 側面の円 440mm 上部の円 700mm  
 ※ボール100個付



**■トリプルジム**  
 サイズ:  
 W1200×D2300×H1350mm  
 (滑り台W350mm含む)

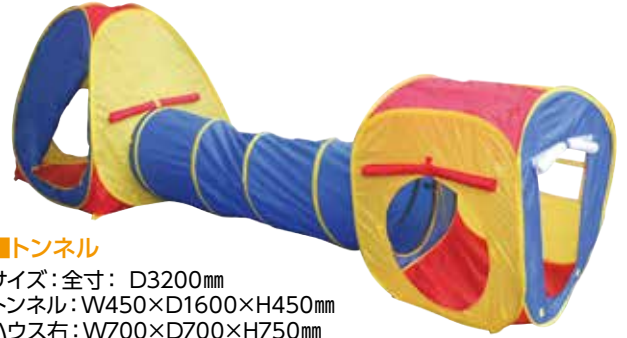

**■トンネル**  
 サイズ: 全寸: D3200mm  
 トンネル: W450×D1600×H450mm  
 ハウス右: W700×D700×H750mm  
 ハウス左: W1000×D1000×H1000mm

## ミニゲーム



**■ウォーターコイン**  
 サイズ: W600×D290×H360mm  
 セット内容: 水槽・コイン×100・器×2  
 水槽内装飾品

誰にでも簡単に缶バッジが作れるマシンです。自分で書いた絵や、お気に入りの写真を使ってオリジナル缶バッジが作れます。イベントなどのスタッフパスをバッジで作ってもオシャレです。7種類の大きさがあります。裏面が安全ピン、クリップ・ピン付、ミラー、マグネットなどもございます。弊社でもオリジナルバッジを制作いたします。お気軽にお問い合わせください。



**■バッジマシン**  
 本体サイズ: W300×D420×H320mm (アルミケースサイズ)  
 本体重量: 9.2kg Lカッター重量: 3.7kg



**■スマートボール**  
 サイズ: W480×D800×H220mm  
 重量: 14kg  
 運転方法: 手動式リターン  
 セット内容: 本体、ホワイトマーブル玉×20



**■輪投げナインゲーム**  
 サイズ: W600×D13×H600mm  
 セット内容: ボード本体×1  
 ナンバープレート×9(1~9)  
 ポール×9・投げ輪×9・  
 スタンド足×2



**■ダーツセット**  
 サイズ: W430×D30×H450mm  
 重量: 1.7kg  
 電 源: 単3乾電池×4本(別売)  
 ※1~3名までプレイ可能



**■フライングエッグ**  
 サイズ: W1800×H1000mm



本体 (ボタンケーブル側)



本体 (電源ケーブル側)



マルバツ判定機

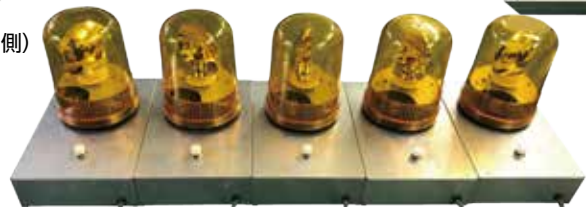

**■早押し判定機**  
 電源: AC100v (DC12v) ×2 本体とボタンまでの配線: 5m ※5名まで対応

各種イベントの企画・製作・運営までサポートいたします。  
お気軽にお問合せください。  
ご予算に合わせたご提案をいたします

- イベント企画・制作
- イベント機材・遊具用品のレンタル販売
- イベント会場・設営・運営・管理・撤去
- タレント・アーティスト・大道芸・司会のプロモート
- 舞台・音響・照明・映像
- 各種デザイン・看板制作・印刷
- 宣伝広告代理業務
- 各種式典・行事の制作・運営



総合イベント&レンタル

タイセー

株式会社 大清プロダクション

機材センター / 〒960-0683 福島県伊達市保原町高成田字谷地ノ入42-1

TEL024 (576) 6650 / FAX024 (576) 6686

仙台支社 / 〒984-0831 宮城県仙台市若林区沖野6丁目24-1 七町プラザ

TEL022 (290) 9557 / FAX022 (781) 9450

本社 / 〒960-0211 福島県福島市飯坂町湯野字大平43-4

URL <http://www.taisei-pro.net> E-mail [event@taisei-pro.net](mailto:event@taisei-pro.net)

映像・音響・照明・特殊効果  
カタログ



総合イベント&レンタル

タイセー





■動画配信



■LED スクリーン



■LED スクリーン車載型 (4 t)



■音響機材

## ■ 現場写真・参考画像



## ■ ステージライティング



# INDEX



## 映像・音響 2～

■ 映像 接続例	2～3
■ 映像車載型	3
■ LED SCREEN	4～5
■ プロジェクター	6
■ スクリーン	7
■ テレビ	8
■ スタンド・カメラ	9
■ 再生、録画機	10
■ スイッチャー、セレクター	11
■ コンバーター・分配器	12～13
■ USB機器・その他	14～15
■ ミキサー・USB機器	16
■ マイク（ワイヤレスマイク）	17
■ デッキ・モバイルシステム	18
■ PA機器・スタンド	18～19
■ その他	20



## 照明・特効 20～

■ 照明	22～24
■ 特殊効果	25



## 映像 接続例(ネット配信)

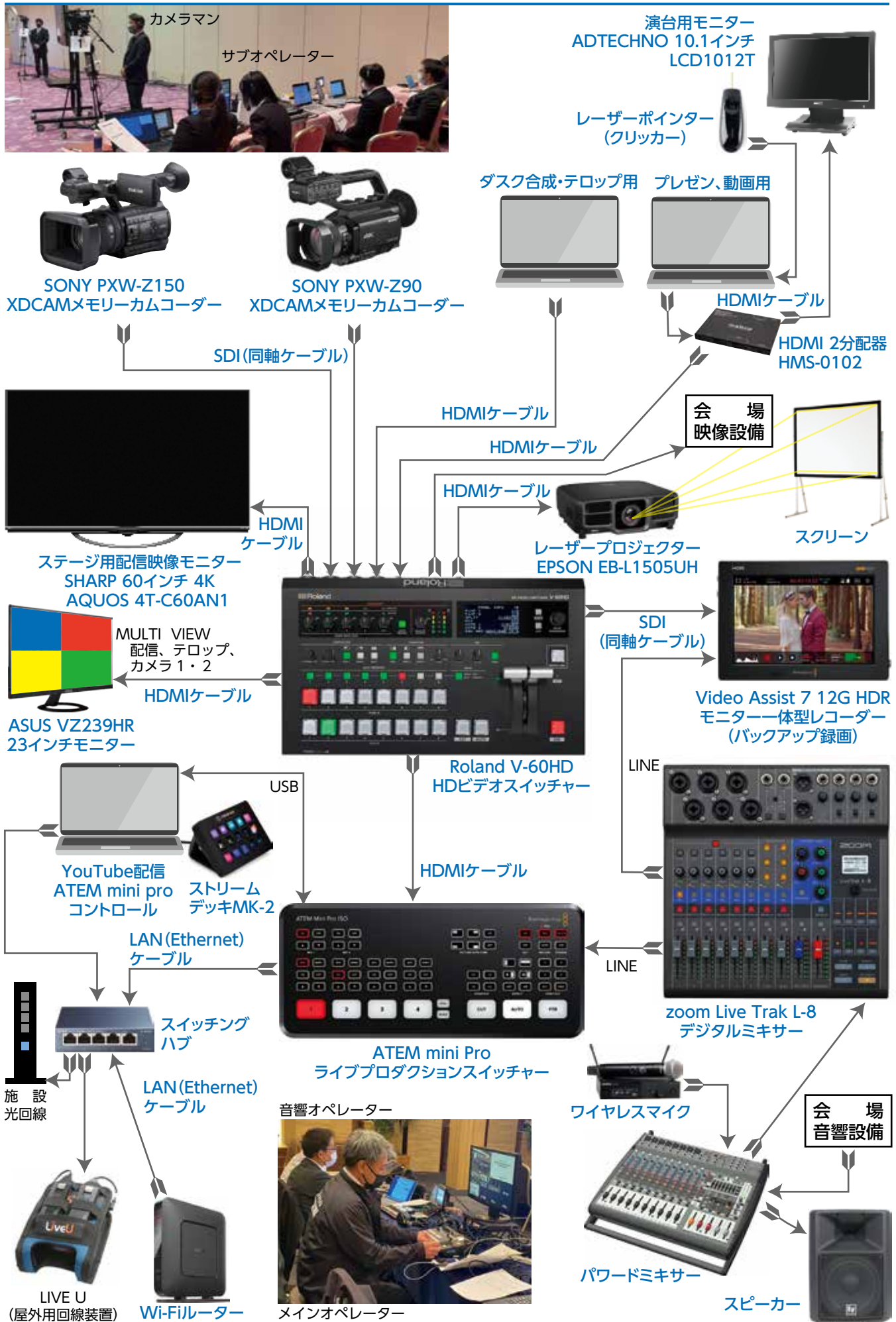



映像 接続例

ソースメディア



ビデオカメラ  
BD・DVDプレーヤー  
ストリーミング機器  
(Google Chromecast)  
地上デジタル放送  
衛星放送  
PC等



ビデオプロセッサ(スケーラー)スイッチャー等



LEDスクリーン

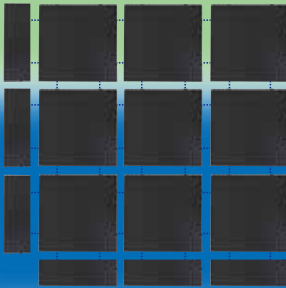

プロジェクター



YouTube ZOOM



ディスプレイ・モニター



映像車載型 ※サイズ各種ございます。



■メディアランナー



■LEDスクリーン車載型(10t)



■LEDスクリーン車載型(4t)

画面サイズ: W6000×H3000×D58mm  
※最大時、画角に合わせて枚数を減らせます。  
電 源: AC200v 要グランドアース  
消費電力: 最大14400w 平均4806w  
屋外OK、完全防水、発電機を搭載しております。  
弊社のLEDパネル8mmを使用しております。(6mmも使用可能)



■LEDスクリーン車載型(軽トラック)

画面サイズ: W2000×H1500×D58mm  
電 源: AC100v  
消費電力: (片面) 最大1500w 平均1000w  
屋外OK、完全防水、発電機を搭載しております。  
弊社のLEDパネル8mmを使用しております。

イベント

会場ツール

アミューズメント

セールスツール

式典・セレモニー

映像・音響

照明・特効

## LED SCREEN 6mm

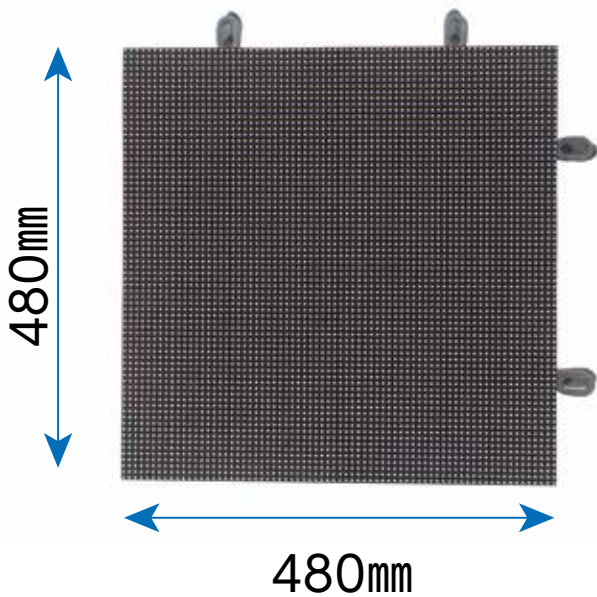

**屋外  
OK!**

**完全  
防水**

### ■LEDスクリーン 6mm

- サイズ : W480×H480×D90mm
- 重量 : 11.5kg
- 絵素数 : 縦72×横72(総絵素数5,184)
- 最大輝度 : 6500nt (cd/)初期値
- 画素ピッチ : 6.667mm
- 水平視野角 : 水平120° 垂直100°
- 消費電力 : 最大247w 平均82w (200v時)
- 電源 : AC100v~220v
- IP : 65
- 外部供給電源 : 単相3線200v (グラウンド要)



### ■アスペクト比

inch	H×V
100	3×5
150	4×7
200	5×9
250	6×11
300	7×13

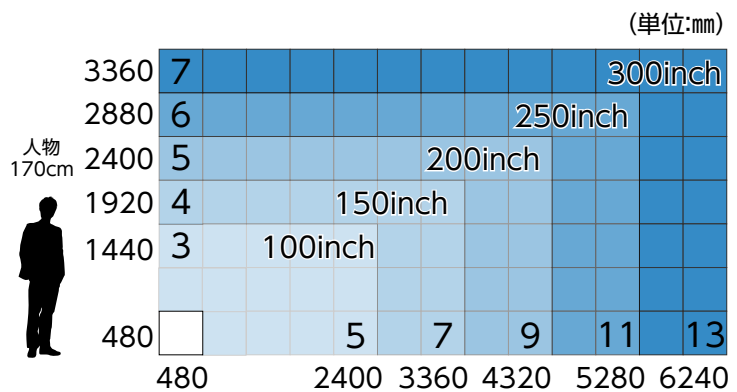

ユニット480mm×480mmを増設・組み合わせることができ、様々な場所にマッチしたレイアウトができます。LEDスクリーンを使用することにより、プロジェクターでは不可能だった演出が可能になります。

LED SCREEN 8mm

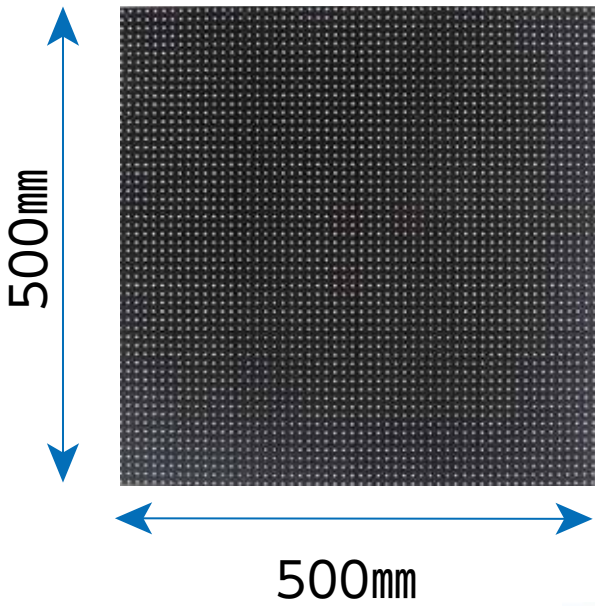

**屋外  
OK!**

**完全  
防水**



■LEDスクリーン 8mm

- サイズ : W500×H500×D58mm
- 重量 : 9kg
- 絵素数 : 縦56×横56 (総絵素数3,136)
- 最大輝度 : 6000nt (cd/)
- 画素ピッチ : 8.9mm
- 水平視野角 : 水平120° 垂直100°
- 消費電力 : 最大200w 平均66.75w (200v時)
- 電源 : AC100v~240v
- IP : 65/43
- 外部供給電源 : 単相3線200v (グラウンド要)



■アスペクト比

inch	H×V
150	4×7
200	5×9
250	6×11
300	7×13
320	8×14
360	9×16
400	10×18
440	11×19

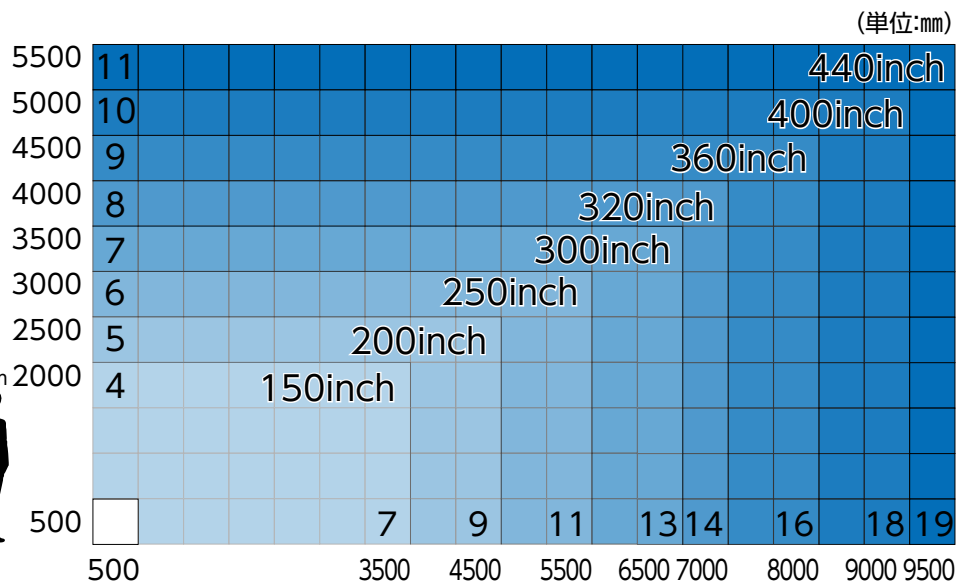

組み合わせることで、最大440インチの大型スクリーンを作り出すことができます。ダイナミックな映像効果を実現できます。映像は、DVD、BD、パソコン、ストリーミング機器を使うことにより各種パターン・ロゴ・イラストなども映し出すことが可能。

イベント

会場ツール

アミューズメント

セールスツール

式典・セレモニー

映像・音響

照明・特效



## プロジェクター



※レンズは下記4機種より  
お選びください



### ■標準中焦点レンズ (ELPLM08)

倍率: 1.6倍  
投影距離 (16:9)  
300インチ=9.7~15.52m  
210インチ=6.77~10.85m  
150インチ=4.82~7.74m  
100インチ=3.20~5.14m

### ■レーザープロジェクター

#### EPSON EB-L1505UH (12,000ルーメン)

サイズ: W586×D492×H185mm  
重量: 約21.8kg (レンズ含まず)  
消費電力: AC100v 955w (ノーマル) 597w (エコ)  
投射方式: 3LCD方式 (3原色液晶シャッター式投射方式)  
光源: レーザーダイオード  
コントラスト比: 2,500,000:1  
液晶パネル画素数: 1920×1200×3 (WUXGA)

#### ■EPSON EB-G7900U (7,000ルーメン)

サイズ: W525×D425×H164mm  
重量: 約12.9kg (レンズELPLM08搭載時)  
消費電力: AC100v 601w  
投射方式: 3LCD方式  
光源: 400w UHE (超高压水銀灯)  
コントラスト比: 50,000:1  
液晶パネル画素数: 1920×1200×3 (WUXGA)

※レンズは下記3機種と  
交換が可能です



### ■中焦点レンズ (ELPLM15)

重量: 1.9kg  
倍率: 1.6倍 F:1.8~2.5 f:36~57.4mm  
投影距離 (16:9) EB-L1505UHの場合  
300インチ=10.56~17.10m  
200インチ=7.01~11.37m  
150インチ=5.24~8.51m  
100インチ=3.47~5.65m



### ■中焦点レンズ (ELPLM11)

重量: 2.2kg  
倍率: 1.5倍 F:1.8~2.4 f:80.6~121.1mm  
投影距離 (16:9) EB-L1505UHの場合  
300インチ=23.84~36.24m  
200インチ=15.81~24.08m  
150インチ=11.8~18m  
100インチ=7.99~11.92m



### ■超短焦点レンズ (ELPLU03)

重量: 1.8kg  
倍率: 1.2倍 F:2.0~2.3 f:11.1~13.1mm  
投影距離 (16:9) EB-L1505UHの場合  
300インチ=3.20~3.85m  
200インチ=2.12~2.56m  
150インチ=1.58~1.91m  
110インチ=1.04~1.26m



### ■長焦点レンズ (ELPLL08)

重量: 3.5kg  
倍率: 1.4倍 F:1.8~2.5 f:119~165.4mm  
投影距離 (16:9) EB-L1505UHの場合  
300インチ=35.43~49.65m  
200インチ=23.52~33m  
150インチ=17.56~24.67m  
110インチ=11.6~16.34m



### ■EPSON EB-W05 (3,300ルーメン)

サイズ: W302×H77×D234mm  
重量: 2.4kg  
消費電力: AC100v 296w  
投射方式: 3LCD方式  
光源: 210W UHEランプ  
コントラスト比: 15,000:1  
液晶パネル画素数: 1280×800×3 (WXGA)



### ■CASIO XJ460 (2,500ルーメン)

サイズ: W278×D214×H64mm  
重量: 2.7kg  
消費電力: AC100v 350w  
投射方式: DLP (DMD単板方式)  
光源: 270W高圧水銀ランプ  
コントラスト比: 2,000:1  
パネル解像度: 1,024×768 (XGA)

### ■スクリーンサイズ比較

#### ・4:3 (NTSC)



#### ・16:9 (HDTV)

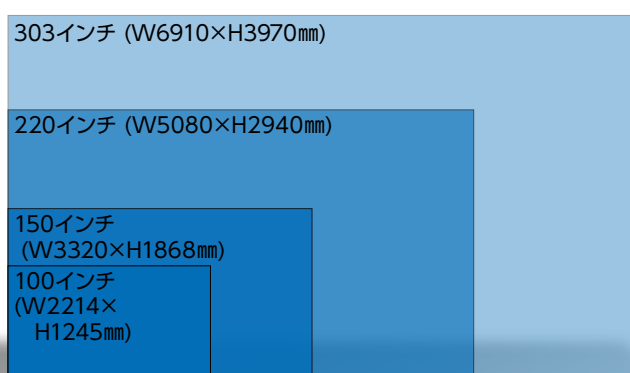

## スクリーン



■80インチ(4:3)  
スクリーンサイズ: W1960×H960~1940mm  
3脚式 (H800mm)



■100インチ(4:3)  
スクリーンサイズ①: W2000×H1500mm  
スクリーンサイズ②: W2100×H2100mm



■150インチ(4:3)  
スクリーンサイズ: W3251×H2489mm  
イメージサイズ: W3048×H2286mm



■210インチ(4:3)  
スクリーンサイズ:  
W4470×H3404mm  
イメージサイズ:  
W4267×H3200mm



■300インチ(組立式 4:3)  
スクリーンサイズ:  
W6090×H4570mm



■303インチ(組立式 16:9)  
スクリーンサイズ: W6910×H3970mm  
イメージサイズ: W6710×H3770mm  
サイズ: W6910×H4157~5987×D1131mm  
重量: 61kg

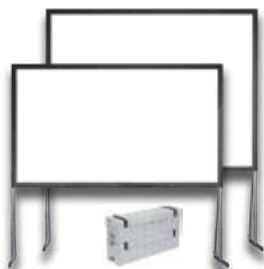

■220インチ(組立式 16:9)  
スクリーンサイズ: W5080×H2940mm  
イメージサイズ: W4880×H2740mm  
サイズ: W5080×H3127~4652×D1131mm  
重量: 46kg  
※両サイズでフロント、リアスクリーン選べます。  
※その他275インチ、各種あります。



■エアースクリーン 400インチ(16:9)  
サイズ: W10.2×D6.6×H8.9m  
スクリーンサイズ: w8730×h4890mm  
電源: AC100v 15A×4口  
送風機: 680w×4台

■エアースクリーン 250インチ(16:9)  
サイズ: W7.8×D4.4×H6.14m  
スクリーンサイズ: w5400×h3000mm  
電源: AC100v 15A×3口  
送風機: 680w×3台



■150インチ(吊下式 16:9)  
イメージサイズ: W3330×H1873mm  
サイズ: W3430×H1943mm  
重量: 4.6kg



■120インチ(自立式 16:9)  
イメージサイズ: W2740×H1470mm  
サイズ: W2740×H1820×D450mm  
重量: 4kg



■120インチ(壁掛ロール式 16:9)  
イメージサイズ: W2650×H1500mm  
収納サイズ: W2820×H115×D80mm  
重量: 11kg

イベント

会場ツール

アミューズメント

セールスツール

式典・セレモニー

映像・音響

照明・特効

## テレビ



### ■SHARP 60インチ 4K AQUOS 4T-C60AN1

サイズ: W1354×D341×H849mm  
画素数: 3840×2160 (4K)  
消費電力: AC100v 224w  
重量: 33.5kg  
入力: HDMI×4, USB×1  
AV入力×1



### ■SHARP 60インチ 4K AQUOS LC-60US40

サイズ: W1351×D323×H832mm  
画素数: 3840×2160 (4K)  
消費電力: AC100v 252w  
重量: 32.0kg  
入力: HDMI×4, AV入力×1  
PC入力×1, USB×1



### ■SHARP 60インチ LED AQUOS LC-60B5

サイズ: W1383×D344×H873mm  
画素数: 1920×1080  
消費電力: AC100v 170w  
重量: 32.0kg  
入力: HDMI×3, D5×1,  
PC入力×1, USB×1



### ■TOSHIBA 43インチ 4K REGZA C350X

サイズ: W1085×D143×H652mm  
画素数: 3840×2160 (4K)  
消費電力: AC100v 124w  
重量: 7.5kg  
入力: HDMI×3, USB×2



### ■FUNAI 43インチ 4K FL-43U3340

サイズ: W969×D600×H230mm  
画素数: 3840×2160 (4K)  
消費電力: AC100v 98w  
重量: 8.8kg  
入力: HDMI×3, ビデオ入力×1,  
USB×2



### ■IRIS OHYAMA 43インチ 4K LUCA 43XDA20

サイズ: W966×D240×H628mm  
画素数: 3840×2160 (4K)  
消費電力: AC100v 85w  
重量: 8.1kg  
入力: HDMI×4, USB×1



### ■Panasonic 43インチ VIERA TH-43E300

サイズ: W974×D247×H614mm  
画素数: 1920×1080  
消費電力: AC100v 99w  
重量: 12.0kg  
入力: HDMI×2, ビデオ入力×1,  
USB×1



### ■TOSHIBA 42インチ LED REGZA 42Z2

サイズ: W1017×D254×H694mm  
画素数: 1920×1080  
消費電力: AC100v 160w  
重量: 16.0kg  
入力: HDMI×4, D5×1,  
USB×2



### ■SHARP 32インチ AQUOS LC-32E8

サイズ: W776×D209×H540mm  
画素数: 1366×768  
消費電力: AC100v 78w  
重量: 12.5kg  
入力: HDMI×2, D4×1,  
PC入力×1



### ■Visole 22インチ 液晶テレビ LCU2201V

サイズ: W535×D200×H411mm  
画素数: 1920×1080  
消費電力: AC100v 48w  
重量: 5.3kg  
入力: HDMI×1, D4×1,  
PC入力×1

## モニター(デジタルサイネージ)



### ■Panasonic 32インチ TH-32EF1J

サイズ: W727×D426×H64mm  
画素数: 1920×1080  
消費電力: AC100v 65w  
重量: 5.3kg VESA100mm角  
入力: HDMI×2, DVI-D×1,  
USB×1, LAN×1



### ■ADTECHNO 10.1インチ LCD1015S

サイズ: W245×D168×H29.5mm  
画素数: 1024×800  
消費電力: AC100v 9w  
重量: 1.4kg  
入力: 3G-SDI, DVI-D, PC入力,  
ビデオ入力×2



### ■SHARP 32インチ PN-Y326A

サイズ: W732.4×D56×H434mm  
画素数: 1920×1080  
消費電力: AC100v 69w  
重量: 9kg VESA100mm角  
入力: HDMI, DVI-D, D-sub15  
USB, LAN, SDカード



### ■ADTECHNO 10.1インチ LCD1012T

サイズ: W254.5×D163×H34mm  
画素数: 1024×600  
消費電力: AC100v 9w  
重量: 1.2kg  
入力: HDMI, DVI-D, PC入力,  
ビデオ入力×2



### ■ASUS 23インチ VZ239HR

サイズ: W531×D211×H387mm  
画素数: 1920×1080  
消費電力: AC100v 24w  
重量: 2.7kg  
入力: HDMI, D-sub15  
スピーカー: 1.5W×2



### ■KKsmart 15.6インチ 4K KK-156K

サイズ: W352×D90×H225mm  
画素数: 3840×2160  
給電: HDMIまたはUSB-C  
重量: 699g  
入力: HDMI, USB-C  
Micro USB Hub×2



スタンド



■ディスプレイスタンド  
52~70インチ対応  
(CR-PL15K)

サイズ: W1228×D957×H1726mm  
重量: 30kg 総耐荷重: 80kg  
(ディスプレイは70kgまで)



■ディスプレイスタンド  
52~70インチ対応  
(CR-PL15)

サイズ: W1228×D957×H2000mm  
重量: 30.2kg 総耐荷重: 80kg  
(ディスプレイは70kgまで)



■ディスプレイスタンド  
32~52インチ対応  
(CR-PL12)

サイズ: W780×D724×H1895mm  
重量: 19.6kg 総耐荷重: 60kg  
(ディスプレイは40kgまで)



■ディスプレイスタンド  
32~55インチ対応  
(ロータイプ PH-B805)

サイズ: W800×D680×H673mm  
重量: 18.5kg 総耐荷重: 100kg  
上下調整80ミリピッチ3段階、  
角度調整後方15度、30度、45度



■壁掛け金具 47~60インチ用

サイズ: W650×D50×H400mm  
重量: 2kg  
耐荷重: 60kg



■トラス用モニター金具 32~52インチ用

サイズ: W580×D150×H297mm  
重量: 7kg  
総耐荷重: 60kg (ディスプレイ40kgまで)



■トラス用モニター金具 52~70インチ用

サイズ: W1230×D160×H310mm  
重量: 11kg  
総耐荷重: 80kg (ディスプレイ70kgまで)

カメラ



鋭指向性  
ガンマイク付

■XDCAMメモリーカムコーダー SONY PXW-Z150

サイズ: 171.3×187.8×371.3mm  
重量: 2,270g  
消費電力: DC 8.4v、バッテリー 7.2v 6.6w  
SDI出力: BNC×1 (3G-SDI/HD-SDI/SD-SDI 切り替え)  
HDMI出力: HDMIコネクタ (タイプA) ×1  
※4K (3840×2160) 30p/24p記録に対応。  
MPEG HD422/420やAVCHDフォーマットも搭載。  
フルHD 120コマ/秒 (XAVC Long GOP) のハイスピード撮影に対応。



■ビデオカメラ三脚  
Libec RS-250D

高さ: 550~1650mm  
重量: 6kg 搭載重量: 6kg  
カウンターバランス切替: 無段階  
トルク切替: 2段階  
ティルト角度: +90° / -70°  
ボール径: 75mm 三脚段数: 3段



■ビデオカメラ三脚

伸縮自在です。  
高さ610mm~1280mmまで  
調整可能です。

■ドリー  
Libec DL-5RB

縮長: 475mm  
重量: 4.0kg  
伸縮幅: 155mm



鋭指向性  
ガンマイク付

■XDCAMメモリーカムコーダー  
SONY PXW-Z90

サイズ: 130×181.5×287mm  
重量: 1,390g  
消費電力: DC 8.4v、バッテリー 7.3v DC 7.4v  
SDI出力: BNC×1 HDMI出力: HDMIコネクタ (タイプA) ×1  
※4K (3840×2160) 30p/24p記録に対応。  
MPEG HD422/420やAVCHDフォーマットも搭載。

■書画カメラ ELPDC21

サイズ: W270×D328×H502mm  
重量: 2.6kg程度  
消費電力: AC100v 13w  
入出力: VGA (ミニD-sub)  
出力: HDMI、USB-B



■動画撮影カメラ GZ-E565

サイズ: W53.5×D116.5×H59.5mm  
(付属バッテリー装着時:  
W53.5×H127×H59.5mm)  
本体質量: 約220g  
(付属バッテリー装着時: 約260g)  
消費電力: 2.5w  
出力端子: AV出力、HDMI-mini  
USB2.0 (High-Speed)

イベント

会場ツール

アミューズメント

セールスツール

式典・セレモニー

映像・音響

照明・特效

## 再生、録画機



### ■ブルーレイプレイヤー TASCAM BD-01U

サイズ: W483×D257.8×H45mm  
重量: 約2.26kg 消費電力: AC100v 12w  
メディア: BD、DVD、CD、USB  
映像出力: HDMI



### ■ブルーレイプレイヤー DENON DN-500BD MKII

サイズ: W483×D273×H44mm  
重量: 約2.7kg 消費電力: AC100v 15w  
メディア: BD、DVD、CD、USB、SD  
映像出力: HDMI



### ■ブルーレイプレイヤー Pioneer BDP-3140K

サイズ: W360×D208×H39mm  
重量: 1.2kg 消費電力: AC100v 13w  
メディア: BD、DVD、CD、USB  
映像出力: HDMI



### ■ブルーレイプレイヤー Panasonic DMP-BD90

サイズ: W245×D175×H38.5mm  
重量: 0.8kg 消費電力: AC100v 6w  
メディア: BD、DVD、CD、USB  
映像出力: HDMI



### ■ブルーレイプレイヤー AVOX 3D HB3D-3300K

サイズ: W430×D195×H43mm  
重量: 2.3kg 消費電力: AC100v 15w  
メディア: BD (3D対応)、DVD、CD、SD、USB  
映像出力: HDMI、コンポジット、コンポーネント



### ■ブルーレイディスクレコーダー TOSHIBA REGZA DBR-W1008

サイズ: W430×D210×H46mm  
重量: 2.4kg 消費電力: AC100v 37w  
メディア: BD、DVD、CD、USB、SD  
映像出力: HDMI チューナー: 2 HDD: 1TB



### ■DVDプレーヤー Pioneer DV-3030V

サイズ: W360×D200×H42mm  
重量: 1.2kg 消費電力: AC100v 12w  
メディア: DVD、CD、USB  
映像出力: HDMI、コンポジット、コンポーネント



### ■ミニDVDプレーヤー

サイズ: W254×D254×H75mm  
重量: 0.9kg 消費電力: MicroUSB DC5V 2A  
メディア: DVD、CD、USB  
映像出力: HDMI、コンポジット

### ■7インチ モニター一体型レコーダー Video Assist 7 12G HDR

サイズ: W203×D51×H152mm  
重量: 1.42kg  
入出力: SDI/HDMI/ミニXLRオーディオ、  
収録: デュアルSDカードスロット(UHS-II対応)  
対応コーデック:  
10-bit 4:2:2 ProRes/DNxHD/DNxHR  
2160p60までキャプチャー可能  
バッテリー充電器セット(NP-F550)・  
専用カメラケース付属、専用スタンドあります



### ■地上デジタルチューナー I-O DATA HVTR-BTL

サイズ: W239×D152×H53mm  
重量: 560g 消費電力: AC100v 9.6w  
映像出力: HDMI、D4、D-sub、コンポジット、S



### ■地上デジタルチューナー Uniden DT100-HDMI

サイズ: W234×D164×H59mm  
重量: 500g 消費電力: AC100v 11w  
映像出力: HDMI、D4、D-sub、コンポジット、S



### ■Google Chromecast Ultra

ストリーミング機器  
4K Ultra HD と HDR まで対応  
インターフェイス: HDMI、MicroUSB、Wi-Fi  
付属品: 電源アダプタ (LANポート搭載)



### ■BS・110°CSアンテナ

サイズ: W460×H565×D483mm  
重量: 約1.7kg  
4K・8K衛星放送に対応しています  
取付金具付き、トラス用取付金具もごぞいます



### ■BS/UHFレベルチェッカー 簡易型

サイズ: W50×H109×D20mm  
重量: 60g  
電源: UHF 単4形乾電池2本



### ■Amazon Fire TV

ストリーミング機器、4K Ultra HD まで対応  
インターフェース: HDMI、USB、MicroSD、  
LANポート、Wi-Fi、Bluetooth  
付属品: 電源アダプタ、リモコン

### ■DVD

デジタルデータの記録媒体である第2世代光ディスクの一種である。媒体の形状や記録・読取方式はCD (コンパクトディスク) とほぼ同じだが記録容量がCDの約6倍になるため、CDでは不可能だった長時間映像の記録が可能である。

### ■Blu-ray Disc (BD)

デジタルデータの記録媒体である第3世代光ディスクの一種である。媒体の形状や記録・読取方式はCD、DVDとほぼ同じだが記録容量がDVDの5倍以上の記録容量 (1層式ディスクで25GB、2層式ディスクの場合は50GBなど) を実現した。DVDでは不可能だった長時間映像の記録が可能である。

### ■Ultra HD Blu-ray (UHD BD)

Blu-ray Discと同じ第3世代光ディスクの一種であるが、大容量化が図られている。BDが25GB、50GBであるのに対し、50GB、66GB、99GBのいずれかとなる。Blu-ray規格・機器との互換性はない。4K UHD (2160p - 3840×2160 60fps) をサポートする。



## スイッチャー



## ■HDビデオスイッチャー Roland V-1SDI

サイズ:W313×D108×H59mm  
 重量:1.2kg 消費電力:AC100v 25w  
 入力:3G-SDI×3、HDMI×2、Input3はSDI or HDMI  
 出力:3G-SDI×2、HDMI×1、マルチビューHDMI×1



## ■HDビデオスイッチャー Roland V-60HD

サイズ:W356×D221×H96mm  
 重量:1.2kg 消費電力:AC100v 37w  
 入力:3G-SDI×4、HDMI×2、RGB/component×1  
 出力:3G-SDI×2、HDMI×2、マルチビューHDMI×1



## ■VSP 628PRO

サイズ:W480×D403×H45mm  
 ケース寸法:W510×H65×D515mm  
 重量:3.7kg (本体) 6.5kg (ケース含む)  
 消費電力:AC100~240v 40w  
 入力:Genlock、SDI×2、DVI、HDMI、VGA、Displayport  
 出力:DVI、HDMI、VGA、CVBS  
 ※カスタム解像度のLED SCREEN等に合わせて出力信号を設定可能。  
 モード切替により、スイッチャーとしても使用可能。



## ■ライブプロダクションスイッチャー ATEM Mini Pro

サイズ:W103.5×D237.5×H35mm  
 重量:550g  
 消費電力:DC12v 30w  
 フォーマット変換に対応した4つのHDMI入力、USBウェブカム出力、HDMI出力、EQおよびダイナミクスに対応したFairlightオーディオミキサー、ピクチャー・イン・ピクチャー用のDVE、トランジションエフェクト、グリーンバック・クロマキー、タイトル用の20個のスチルを保存可能なメディアプール、ATEM Software Controlを搭載。またUSBフラッシュディスクへのH.264収録、YouTubeなどへのイーサネット経由の直接ライブ配信にも対応しています。また、マルチビューでは、4台のカメラ、メディア、プレビュー/プログラム、収録/配信/オーディオのステータスを確認できます。

## セレクター



## ■HDMI 4セレクター IMAGENICS HVS-41

サイズ:W210×D230×H44mm  
 重量:1.9kg 消費電力:AC100v 10w  
 映像入力:HDMI×4 映像出力:HDMI×1  
 音声入力:アナログ×4(ミニステレオジャック)  
 音声出力:アナログ×1(ステレオRCAピン)  
 ※HDCP対応



## ■VGAセレクター(400-SW003)

サイズ:W155×D98×H29mm  
 切替:PC2:モニター1又はPC1:モニター2  
 対応機器:VGA HD(3WAY) 15PIN  
 ※電源不要  
 最大でUXGA (1600×1200@60Hz) までの高解像度画像伝送。  
 3.5mmステレオミニプラグの2chアナログ音声の伝送にも対応。



## ■DVIセレクター GAME SWITCH

サイズ:W113×D62×H29mm  
 消費電力:AC100v 10w DC5v 2A  
 入力端子:DVI29ピンメス×2  
 3.5mmステレオミニジャック×2  
 出力端子:DVI29ピンメス×1  
 3.5mmステレオミニジャック×1  
 ※DVI to HDMI変換アダプタ付  
 ※ハイビジョン映像をDVIモニターへ表示が可能なDVIセレクターです。

## ■動画共有サービス

youtubeに代表されるインターネット上のサーバに不特定多数の利用者が投稿した動画を、不特定多数の利用者で共有して視聴できるサービスである。リアルタイムに動画を投稿するライブ配信を行うことができます。

## ■Web会議サービス

ZOOMに代表されるインターネット上で行われる会議やセミナーを行うサービス、1台のPCまたはタブレットからマイク、カメラを通じて、発言、参加を行う。

## ■ストリーミング

主に音声や動画などのマルチメディアファイルを転送・再生するダウンロード方式の一種である。総じてyoutubeや動画配信サービスのNetflix、AmazonPrimeなどの動画視聴に用いられ、サービスを組み込まれたテレビなどで後付けするためにストリーミング機器が提供される。FifeTVやChromecast、AppleTVなど。テレビに組み込まれたモデルもある。



## コンバーター



### ■デジタルビデオコンバーター (ADVC G1)

サイズ: W142×D98.8×H42.3mm  
 重量: 約700g 消費電力: AC100v 11.4w  
 入力: HDMI、コンポーネント、コンポジット、S-Video、DVI-D、DVI-A  
 出力: HD/SD-SDI  
 ※映像のアップコンバート機能を搭載



### ■HDMI/SDI双方向コンバーター Decimator Design MD-LX

サイズ: W73.7×D23×H60mm  
 重量: 約700g  
 消費電力: MicroUSB 5V 2.5w  
 変換: SDI入力→SDI/HDMI出力  
 HDMI入力→SDI/HDMI出力  
 SDI入力→HDMI出力 & HDMI入力→SDI出力



### ■HDMI/SDIコンバーター Micro Converter BiDirectional SDI/HDMI

サイズ: W59×D14×H8.1mm  
 重量: 約174g  
 消費電力: MicroUSB 5V 2.5w  
 変換: SDI (SD/HD/3G) 入力→HDMI出力  
 HDMI入力→SDI (SD/HD/3G) 出力



### ■HDMI to SDIコンバーター Mini Converter HDMI to SDI 6G

サイズ: W114.25×D92.27×H23mm  
 重量: 約244g  
 消費電力: AC100v 4.44w  
 入力端子: HDMI×1、デジタルオーディオ、アナログオーディオ  
 出力端子: BNC (SD/HD/3G/6G) ×2



### ■SDI to HDMI コンバーター Mini Converter SDI to HDMI 4K

サイズ: W114×D92×H23mm  
 重量: 259g  
 消費電力: AC100v 5.2w  
 入力端子: BNC (SD/HD/3G/6G)  
 出力端子: HDMI、デジタルオーディオ、アナログオーディオ



### ■HDMI to SDIコンバーター Micro Converter HDMI to SDI

サイズ: W76.5×D45.8×H24.8mm  
 重量: 約150g  
 消費電力: MicroUSB 5V 2w  
 入力端子: HDMI  
 出力端子: BNC (SD/HD/3G/6G)



### ■SDI to HDMI コンバーター VPC-SH2

サイズ: W63.3×D104×H26mm  
 重量: 194g  
 消費電力: AC100v 3w  
 オーディオ入力: 7.1ch/5.1ch/Stereo  
 入力端子: BNC (SD/HD/3G)  
 出力端子: HDMI・BNC [SDIパススルー]



### ■SDI to HDMI コンバーター VPC-SH3

サイズ: W63.6×D103.6×H22.5mm  
 重量: 209g  
 消費電力: AC100v 3.27w MicroUSB 5V  
 オーディオ入力: 7.1ch/5.1ch/Stereo  
 入力端子: BNC (SD/HD/3G)  
 出力端子: HDMI・BNC [SDIパススルー]



### ■HDMIオーディオ分離器 Neoteck NTK053

サイズ: W84.6×D61.7×H21.1mm  
 重量: 136g  
 消費電力: USB→DC 5V 1A  
 入力端子: HDMI 4k (3840×2160 @ 30Hz)  
 出力端子: HDMI 4k (3840×2160 @ 30Hz)  
 オーディオ端子: Optical, RCA, 3.5mmLINE  
 オーディオ切替: パススルー、2.0CH、5.1CH  
 ※調整ノブで、RCA、3.5mmLINEを音量調整



### ■アナログ to HDMI コンバーター

サイズ: W130×D82×H25mm  
 消費電力: AC100v 10w DC5v-2A  
 映像入力: S-VIDEO×1 コンポジット×1  
 HDMI×1 (アナログとHDMI切替可)  
 音声入力端子: RCA(L/R)  
 出力端子: HDMI×1 (720p/1080pは切替式)



### ■パワーディストリビューター

サイズ: W580×D630×H900mm  
 重量: 100kg  
 ※複数機材に安定する電源環境を提供します。

## 分配器(スプリッター)

HDMIの出力先ディスプレイを増やせるHDMI分配器(HDMIスプリッター)。プレゼンをする際や展示会の際に、PCとプロジェクターを繋いでプロジェクター、モニターに映像を映せたり、マルチディスプレイと繋いで使用できたりと、とても便利です。

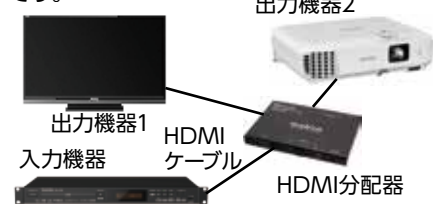

■HDMI 2分配器(HMS-0102)  
サイズ: W102×D70×H11mm  
重量: 約90g  
消費電力: AC100v 3w  
HDMI規格: Full 1080p 3D, 4K2K@30, Deep Color(36bit)



■HDMI 4分配器(HMS-0104E)  
サイズ: W150×D69×H18.1mm  
重量: 約90g  
消費電力: AC100v 3w  
HDMI規格: Ver2.0a, HDCP2.2, 1.4対応  
※映像ダウンスケーリング機能  
※HDCPリビジョン変換機能



■HDMI 2分配器  
(1x2 HDMI Splitter Ver1.4)  
サイズ: W65×D60×H20mm  
重量: 約92g  
消費電力: AC100v 5w  
HDMI規格: Ver1.4, HDCP対応



■映像・音声4分配器  
IMAGENICS DA-144  
サイズ: W210×D230×H44mm  
重量: 2.1kg 消費電力: AC100v 5w  
映像入力: 1 (BNC-SDI)  
映像出力: 4 (BNC-SDI)  
音声入力: 1 (ステレオRCAピン)  
音声出力: 4 (ステレオRCAピン)



■HDMI 5分配器  
IMAGENICS HD-5  
サイズ: W210×D230×H44mm  
重量: 2.1kg 消費電力: AC100v 8w  
映像入力: HDMI×1 映像出力: HDMI×4  
音声入力: 2chアナログ(RCAピン)  
音声出力: 2chアナログ(RCAピン)  
※HDCP対応

## 映像ケーブル類1



■同軸ケーブル(BNCコネクタ)  
サイズ: 10m・20m・50m  
SDI/HD-SDI/3G-SDIの映像・音声信号を伝送するケーブルです。最長で100m遠方に送信する事が出来るため、中継現場などで威力を発揮します。  
SDI(シリアルデジタルインターフェース):  
主に業務用映像機器で使われている高速シリアル・インターフェース規格のこと。  
非圧縮のデジタル映像信号とデジタル音声信号を、1本の同軸ケーブルで送ることができます。  
HD-SDI(ハイディフィニション シリアルデジタルインターフェース):  
衛星放送などに使われる放送用ハイビジョンデジタル信号規格のこと。  
3G-SDI, 6G-SDI: 高規格なハイビジョン(1080p)やデジタルシネマ向けに作られた信号規格のこと。



■HDMIケーブル(タイプA)  
サイズ: 3m・5m・10m・20m  
映像・音声をデジタル信号で伝送するケーブルです。非圧縮でプレーヤー等からテレビ、プロジェクター等へ伝送できます。様々な機種に対応しておりますが、伝送距離は短いので、途中でリピーターで繋いだり、同軸ケーブルに変換して、伝送します。

■HDMIケーブル(光ファイバー)  
サイズ: 20m・50m  
HDMI信号を光信号に変換して伝送するケーブルです。長距離でも安定してデジタル信号を伝送することが可能です。

### ■接続例

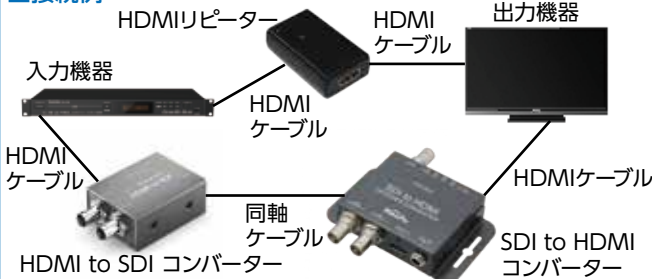

■HDMIリピーター  
サイズ: W57×D35×H16mm  
HDMIイーサネットチャンネル対応  
オーディオリターンチャンネル対応  
3D対応・Deep Color対応  
1080pフルHD対応・HDCP対応

●ケーブルを連結する際に信号補正し、長尺での伝送が可能になります。

## USB機器



### ■キャプチャボード HDMI ShuOne HSV3204

サイズ: W95×D63×H22mm  
 入力: HDMI、3.5mmマイク端子  
 出力: USB3.0、HDMIパススルー、3.5mmイヤフォン端子  
 最大解像度: FHD (1920×1080) 60FPS



### ■キャプチャボード SDI Magewell USB Capture SDI 4K Plus

サイズ: W111×D57×H17mm  
 入力: SDI (SD、HD、3G、6G-SDI)、3.5mmマイク端子  
 出力: USB3.0、SDIパススルー、3.5mmイヤフォン端子  
 最大解像度: 4k (4096×2160) 30FPS



### ■キャプチャボード HDMI C.AMOUR

サイズ: W109×D67×H19mm  
 入力: HDMI  
 出力: USB3.0、HDMIパススルー、3.5mmイヤフォン端子  
 最大入力解像度: 4K (3840×2160) 30FPS  
 最大出力解像度: FHD (1920×1080) 60FPS

### ■レーザーポインター兼クリックカーソル

サイズ: W45×D30×H115mm  
 重量: 約75g (レシーバ、電池を含む)  
 レーザー到達距離: 約150~200m  
 送信範囲: 最大30m  
 ※スライドショーとカーソル操作機能付



### ■ウェブカメラ C922n

サイズ: W95×D71×H44mm  
 重量: 162g  
 ビデオ解像度: FHD1080p @60fps  
 レンズ画角: 78°  
 インターフェース: USB  
 マイクタイプ: 内蔵ステレオマイク



Utility画面



### ■ストリームデッキ MK-2

サイズ: W118×D84×H25mm  
 重量: 150g  
 対応デバイス: Mac/PC

15個のカスタム可能なLCDキーで アプリ、ツール、プラットフォームをコントロール  
 キーを簡単にカスタマイズし1つまたは複数のアクションを起動、SNSに投稿、オーディオを調整、照明を点灯、などさまざまなアクションが可能  
 コマンドが実行されたことを即座に確認できる視覚的フィードバック  
 ホットキーアクションを設定して、フィルム編集、ミュージック製作、写真撮影のワークフローを円滑に進め、効率を引き上げることが可能  
 Elgato 4KCU、OBS、Streamlabs、Twitch、YouTube、Twitter、Spotify、Philips Hue、その他にパワフルなプラグインでアクセス



## その他



360°回転可能  
 お好みの角度を  
 自由に調整できます

### ■タブレットスタンド

サイズ: Φ300mm×H1300~1600mm  
 重量: 6.82kg  
 対応機種: 約4.7~12.9インチのスマホ、タブレット



### ■折り畳み式スマホ用ジンバル

サイズ: W125×D103×H285mm  
 重量: 405kg  
 付属品: キャリーケース、電源ケーブル、  
 グリップ式三脚、滑り止めパッド、  
 収納ポーチ、リストストラップ  
 ※手ブレを補正する3軸ジンバル



### ■パソコン冷却パッド

サイズ: W360×D300×H32mm  
 重量: 1.07kg  
 電源: USB給電 消費電力: 3W  
 超静音設計: 20dBA  
 5段階の角度調整可能  
 7cm×6つの大径ファン搭載、USBポート2口搭載



## 映像ケーブル類2

	<p><b>■DVIケーブル</b>                      サイズ：1m・3m・5m                      液晶ディスプレイやデジタルプロジェクタのような、デジタルディスプレイ装置の映像品質を最大限活かすよう設計された映像ケーブルです。</p> <p>DVI (デジタル ビジュアル インターフェース) :                      ディスプレイに無圧縮のデジタルビデオデータを送るよう設計されています。コネクタの信号線により、DVI-D (デジタル専用) とDVI-A (アナログ専用) があります。また、派生規格であるHDMIとは、DVIと部分的に互換性があります。</p>	<p><b>■DVI⇔HDMIケーブル</b></p> 
<p>Mini DisplayPort</p>  <p>DisplayPort</p>	<p><b>■DisplayPortケーブル</b>                      液晶ディスプレイなどのデジタル・ディスプレイ装置の為に設計された映像信号を送るインターフェイスで使用され、主にコンピューターとディスプレイを接続するケーブルです。ノート型や小型コンピューター用のMini DisplayPortもあります。</p> <p>Thunderbolt1・2 (サンダーボルト) :                      Mini DisplayPortコネクタを使用して周辺機器を取り付けるインターフェイスもあります。</p>	
 <p>Mini TypeA Micro TypeC</p>	<p><b>■USBケーブル</b>                      コンピューターにさまざまな周辺機器を接続、給電するためのケーブルです。</p> <p>USB (ユニバーサル・シリアル・バス) :                      USB 1.0で、最大12 Mbps、USB 2.0で最大480 Mbps、USB 3.0で最大5 Gbps、USB 3.xで最大10 Gbps、USB4で最大20Gbpsとなり、それぞれの規格ごとに接続機器に対応したケーブル形状があります。</p> <p>Thunderbolt3・4 (サンダーボルト) :                      Type-Cコネクタを使用して周辺機器を取り付けるインターフェイスもあります。</p>	
	<p><b>■Lightningケーブル</b>                      Apple製の機器で使用する周辺機器を接続、給電するためのケーブルです。</p>	
	<p><b>■VGAケーブル(ミニD-sub)</b>                      サイズ：1.5m・10m                      アナログRGBコンポーネント映像信号を出力 (もしくは入力) する装置の信号を送るケーブルです。主にコンピューターとディスプレイを接続するケーブルです。</p>	
	<p><b>■D端子ケーブル</b>                      コンポーネント映像信号を送るケーブルです。D3・D5がフルハイビジョン (フルHD) の解像度、D2・D4・D5がプログレッシブに対応しています。Dは端子形状を意味しており、コンポーネント映像信号はアナログであり、デジタルではありません。</p>	
	<p><b>■S端子ケーブル</b>                      コンポジット映像信号を、輝度信号 (同期信号も重畳) と色信号の2系統に分離して送るケーブルです。</p>	
 <p>コンポジット映像用                      コンポーネント映像用                      オス                      メス</p>	<p><b>■RCA端子ケーブル</b>                      コンポジット映像信号またはコンポーネント映像信号、音声信号を送るケーブルです。ケーブルの色は、黄=コンポジット映像信号、白=ステレオ左、赤=ステレオ右、コンポーネント映像信号の場合、緑=G (Y)、青=B (Cb/Pb)、赤=R (Cr/Pr) に色分けされています。ただし、業務用機器では全て黒色としていることがあります。</p>	
	<p><b>■LAN (Ethernet) ケーブル</b>                      カテゴリー7 20、30、50m</p> <p>イーサネット (Ethernet) はコンピューターネットワークの規格の1つで、世界中のオフィスや家庭で一般的に使用されている有線のLAN (Local Area Network) で最も使用されています。</p> 	<p><b>■イーサコネケーブル (50m、80m)</b>                      サイズ：w262×d230×h360mm                      重量：約5.0kg (80m) 約3.8kg (50m)</p> <p>シールド付きカテゴリー5eイーサコネケーブルです。軽くて丈夫な特殊ラバーリールにセット済みです。</p> <p><b>■スイッチングハブ (5ポート)</b>                      サイズ：W100×D99×H25mm                      重量：220g                      電源：DC5V 0.6A 消費電力：2.3W                      5ポート 10/100 /1000Mbps                      ギガビットネットワークを実現</p>

## ミキサー(パワードミキサー)



### ■YAMAHA EMX5016CF

サイズ: W444×D493×H155mm  
 重量: 10.5kg  
 消費電力: AC100v 550w  
 タイプ: パワードミキサー 16ch  
 スピーカー出力: 500w×2(4Ω), 370w×2(8Ω)  
 入力端子: XLR×16, TRSフォン×16, RCAピン×8  
 出力端子: フォーン, RCAピン, スピコン



チャンネルイコライザー  
 デジタルグラフィックイコライザー: 9バンド  
 フィードバックサプレッサー  
 デジタルエフェクト  
 マキシマイザー: 3バンド



### ■CARVIN C1648P

サイズ: W560×D415×H145mm  
 重量: 11.4kg  
 消費電力: AC100v 1000w  
 タイプ: パワードミキサー 16ch  
 スピーカー出力:  
 500w×4 (4Ω), 300w×4 (8Ω)



### ■BEHRINGER(ベリンガー) PMP4000 EUROPOWER

サイズ: W476×D460×H122mm  
 重量: 10.4kg  
 消費電力: AC100v 1050w  
 タイプ: パワードミキサー 16ch  
 スピーカー出力: 400w×2(8Ω), 800w×2(4Ω)



### ■Classic Pro PM802FX

サイズ: W245×D260×H130mm  
 重量: 6.2kg  
 消費電力: AC100v 150w  
 タイプ: パワードミキサー 8ch  
 スピーカー出力: 50w×2(4Ω)

コンピューターとUSBケーブルで繋いで  
 簡単ライブレコーディング、SE再生が可能  
 16の高品位SPXデジタルエフェクト内蔵



### ■YAMAHA MG166CX-USB

サイズ: W478×D495×H105mm  
 重量: 5.5kg  
 消費電力: AC100v 35w  
 タイプ: ミキサー 16ch  
 入力: 10マイク/16ライン(4ステレオ)+2  
 AUX+1EFFECT(SPX内蔵)、10プリアンプ  
 出力: メインL/R, MONITOR/PHONES、  
 2+2GROUP OUT, RECアウト  
 サブ入力: テープイン  
 コネクター: XLR, TRSフォン  
 付属: Cubase AI 4、USBケーブル

## デジタルミキサー

8chデジタルミキサー + マルチトラックレコーダー  
 最大12トラックの同時録音、10トラックの同時再生  
 電話参加ゲストを招待できるスマートフォン入力  
 ジングルや効果音を好きなタイミングで  
 鳴らせる6つのサウンドパッド

### ■Zoom LiveTrak L-8

サイズ: W268×D282×H74mm  
 重量: 1.56kg  
 電源: 単三乾電池×4, ACアダプタ: DC5V 1A ※USBバスパワー対応  
 消費電力: 5W 連続録音中の電池持続時間の目安: リチウム乾電池 約6.5h  
 入力: MIC/LINE: 6, LINE: 2  
 出力: MASTER OUT: 1, MASTER OUT (PHONES) : 1, MONITOR OUT (PHONES) : 3  
 バス: MASTER: 1, MONITOR: 3, SEND EFX: 1  
 最大同時録音トラック数: 12 @ 44.1/48/96 kHz  
 最大同時再生トラック数: 10  
 録音フォーマット: WAV 44.1/48/96 kHz 16/24-bit モノラル/ステレオ  
 記録メディア: SDHC規格対応カード 4 GB ~ 32 GB (Class 10以上)  
 SDXC規格対応カード 64 GB ~ 512 GB (Class 10以上)  
 オーディオインターフェーストラック数: 録音12 / 再生10  
 オーディオインターフェース規格: USB2.0  
 サンプリング周波数: 44.1/48/96 kHz  
 (96kHz時はオーディオインターフェース機能は使用できません)



## USB機器



### ■USBオーディオインターフェース behringer U-CONTROL UCA222

サイズ: W183×D140×H35.6mm  
 重量: 294.84g  
 電源: USBバスパワー  
 入力: USB, RCA  
 出力: RCA, S/DIFデジタル, ヘッドフォン端子  
 ボリューム調整、AD-DA変換: 16bit/48kHz



### ■USBコンデンサーマイク

サイズ: W125×D120×H295mm  
 重量: 1.55kg  
 接続: USB  
 カスタムコンデンサーカプセル数: 3  
 対応指向特性数: 3  
 (単一指向性、無指向性、双指向性、ステレオ)  
 ビットレート/サンプリングレート: 16-bit/48kHz



### ■ユニファイドコミュニケーション スピーカーフォン YAMAHA YVC-330

サイズ: W235×D226×H46mm  
 重量: 0.8kg  
 電源: USBバスパワー駆動: 5V/500mA、  
 AC電源駆動: AC100V  
 消費電力: 2.5W  
 外部インターフェース: USB 2.0, Bluetooth、  
 NFC, EXT IN/OUT (ステレオミニ)





マイク(ワイヤレスマイク)



■デジタルデュアルワイヤレスレシーバー(XD-V75)

サイズ: レシーバー2台収納ラックケース(マイクケース別)  
W520×D340×H120mm  
重 量: 約7.4kg(マイク別)  
周波数帯: 2.4GHz ISMバンド  
最大同時使用チャンネル数: 14  
最大通信距離: 100m  
周波数特性: 10Hz (-0.5dB) -20kHz (-2.5dB)  
THD: 0.03% typical  
システムレイテンシー: 2.9ms以下  
(オーディオインプットからアウトプットまで)  
ダイナミックレンジ: 最大>120dB  
電 源: 9vDC 500mA (AC100v)



電波をアンテナに送って音声をスピーカーから流すワイヤレスシステム。  
電波を拾いやすい位置にアンテナを設置することもポイントです。



■ワイヤレスマイク

サイズ: 直径44×H241mm  
重 量: 308g(電池を含まず)  
電 源: 単3電池 x 2

ワイヤレスマイク2個&レシーバーセット  
※ヘッドセット・ワイヤレスマイク・ピンマイクの  
中から2個をお選びいただけます。



ワイヤレスマイク



ワイヤレスチューナー



ミキサー



■ヘッドセット

ケーブル長: 1.2m  
重 量: 22g



■ピンマイク

ケーブル長: 1.0m  
重 量: 18g



■トランスミッター

サイズ: W108×D71×H280mm  
重 量: 134g(電池を含まず)  
電 源: 単3電池×2  
※ヘッドセット、ピンマイクに付属。



■ワイヤレスマイク SHURE SLX24 SM58

タイプ: ダイナミックタイプ  
サイズ: W197×D134×H42mm  
重 量: 816g  
電 源: DC12~18v 160mA



■ワイヤレスマイク SHURE SLXD24J B58-JB

タイプ: ダイナミックタイプ  
サイズ: W197×D152×H42mm  
重 量: 816g  
電 源: DC15v 600mA (AC100v)



■バウンダリー型コンデンサーマイク beyerdynamic TG D71c

サイズ: W86×H27×D90mm  
重 量: 424g  
端 子: XLRメス  
電 源: ファンタム電源 11-52V



コンパクトなマイク・レシーバーユニットにより、最大約50m離れた場所の音声をしっかり録音。ビデオカメラやICレコーダーなどのマイクイン端子搭載の録音機器と接続可能。

■ワイヤレスマイクロホン ECM-AW4 C

サイズ: W19×D30×H66mm  
重 量: 19g  
電 源: 電池駆動  
連続通話時間: 約3時間



■卓上コンデンサーマイク

サイズ: W40×H145mm  
重 量: 約186g  
端 子: 3.5mmステレオプラグ



■ピンマイク (TOA WM-1320)

重 量: 110g(電池含)  
電 源: 単3形乾電池



■SHURE(シュア) SM58

タイプ: ダイナミックマイク・ボーカル用  
サイズ: 径51×H162mm  
重 量: 298g  
※スイッチ付もあります。



■SHURE(シュア) SM57

タイプ: ダイナミックマイク・楽器用  
サイズ: 径32×H157mm  
重 量: 284g

イベント

会場ツール

アミューズメント

セールスツール

式典・セレモニー

映像・音響

照明・特効



## デッキ



### ■CD-MDデッキ

サイズ: W483×D308×H94mm  
 重量: 5.4kg  
 消費電力: AC100v 22w  
 使用ディスク: 12cm/8cm・CD/CD-R/CD-RW  
 再生可能フォーマット:  
 オーディオCD (CD-DA) ・WAV・MP3



### ■CDデッキ(TASCAM CD-500)

サイズ: W482.6×D300.5×H45mm  
 重量: 3.5kg  
 消費電力: AC100v 10w  
 使用ディスク: 12cm/ CD/CD-R/CD-RW  
 再生可能フォーマット:  
 オーディオCD (CD-DA) /WAV/MP3



### ■CDデッキ (TASCAM CD-200SB)

サイズ: W481×D298×H95mm  
 重量: 4.7kg  
 消費電力: AC100v 11w  
 使用メディア: CD、CD-R、CD-RW、USB、SD  
 再生可能フォーマット: オーディオCD (CD-DA)、  
 WAV、MP3、MP2、AAC、WMA

## モバイルシステム



### ■簡易PAセット(6CH/パワードミキサー)

パワードミキサー: 6ch (モノラル)  
 サイズ: W405×H210×D265mm  
 重量: 9kg スピーカー出力: 75w×2  
 スピーカー: 12インチ2WAY×2  
 サイズ: W415×H600×D390mm  
 重量: 20.1kg  
 スピーカースタンド:  
 高さ: 81.8~124.8cm 重量: 1.1kg  
 付属品: マイク×1  
 スピーカーケーブル10m×2  
 マイクケーブル6m×2



### ■ワイヤレスアンプ(TOA製)

サイズ: W298×D220×H460mm  
 重量: 5.5kg  
 消費電力: AC100v 57w

●定格出力22Wのデジタルアンプを搭載した  
 ポータブル型ワイヤレスアンプです。  
 単2形アルカリ乾電池10本で約15時間駆動

※別途、ピンマイク (TOA WM-1320) も  
 ございます。  
 ※マイク3本タイプ、2本タイプがあります。



### ■ポータブル拡声器スピーカー

サイズ: W195×D115×H105mm  
 (スピーカー部)  
 重量: 約650g (電池含まず)  
 電源: 3WAY給電  
 単三乾電池×4本  
 単三充電式ニッケル水素電池×4本  
 AC100V 50/60Hz  
 消費電力: 12V/2A  
 マイク入力: 3.5mmマイクジャック  
 ヘッドセットマイク: 約29kg 約120cm  
 備品: ストラップ、ACアダプタ

## PA周辺機器



### ■パワーアンプ DCP1100

サイズ: W482×D210×H44mm  
 重量: 3kg  
 消費電力: AC100v 400w



### ■パワーアンプ PC2002

サイズ: W480×D413×H183mm  
 重量: 20kg  
 消費電力: AC100v 350w



### ■イコライザー ULTRAGRAPH PRO

サイズ: W482.6×D150×H89mm  
 重量: 2.5kg  
 消費電力: AC100v 35W



### ■ヘッドホンアンプ MACKIE HM-4

サイズ: W109×D58×H51mm  
 重量: 200g  
 消費電力: DC12V 220mA  
 ヘッドホン出力: 4チャンネル



### ■ファンタムパワーサプライ MACKIE M48

サイズ: W86×D147×H38mm  
 重量: 400g  
 電源: 電源アダプター  
 006P (9v) 電池  
 入力端子: XLRメスバランス  
 出力端子: XLRオスバランス



USBからMP3 file再生可能

### ■小型パワーアンプ CLASSIC PRO DCP30 mini

サイズ: W135×D78×H30mm  
 重量: 300g  
 消費電力: DC15v 31w  
 出力: 11.5W+11.5W (8Ω)  
 入力端子:  
 ステレオミニ、RCA、USB



### ■ダイレクト・ボックス DI-1

サイズ: W96.5×D125×H46mm  
 重量: 480g  
 電源: 006P(1個)  
 またはファンタム電源24V~48V



■ミドルスピーカー  
エレクトロボイス ZSX1-90B  
サイズ: W282×H457×D264mm  
重量: 8.4kg  
タイプ: 2WAYフルレンジ  
許容入力: 200W  
インピーダンス: 8Ω



■SRスピーカー  
エレクトロボイス SX300  
サイズ: W429×D312×H586mm  
重量: 14.5kg  
タイプ: 2WAYフルレンジ  
許容入力: 300W  
インピーダンス: 8Ω



■トランペットスピーカー NP-550  
サイズ: 口径360×225mm/D320mm  
重量: 約3.5kg  
定格入力: 50W  
インピーダンス: 16Ω



■コンパクトスピーカー JBL Control 1Pro  
サイズ: W157×D143×H232mm  
重量: 2.3kg  
タイプ: 2WAYフルレンジ  
許容入力: 150W インピーダンス: 4Ω



■Bluetoothスピーカー JBL FLIP6  
サイズ: W178×D68×H72mm  
重量: 550g  
充電: USB C 充電 連続使用可能時間: 12h  
2台でステレオ出力可能。

## スタンド



■スピーカースタンド TS80B  
サイズ: H1118~2007mm  
重量: 2.8kg 耐荷重: 68kg  
※マウント口径35mmと38mmに対応



■マイクスタンド 25900/21020B  
⑤楽器用ショートブーム型 25900  
サイズ: H425~645mm 重量: 2.2kg  
⑥ブーム型 21020B  
サイズ: H900~1605mm 重量: 3.2kg



■譜面台  
⑤PLAYTECH (ZENN) MS20BK  
サイズ: W485×D340×H78~152mm  
⑥K&M 11940  
サイズ: W490×D340×H74~127mm



■キーボードスタンド  
サイズ: W730~1067×  
D320×H660~1092mm  
重量: 6.8kg  
88鍵キーボード、DJ機器等に最適なスタンド



■ギタースタンド  
サイズ: H735mm  
重量: 1.08kg



■アコギ用スタンド  
サイズ: ベース半径 260mm×高さ 320mm  
折畳サイズ: W285×D105×H100mm  
重量: 0.9kg 耐荷重: 15kg



■マイク置き台  
サイズ: W160×D255×H50mm  
マイクスタンドに設置し使用します。



■卓上マイクスタンド 234B/232B  
⑤台形ベース  
サイズ: H400~640mm 重量: 2.1kg  
⑥円形ベース  
サイズ: H355~580mm 重量: 1kg



■マイクスタンドホルダートレイ  
トレイサイズ: W300×D115mm  
クランプ取り付け対応径: 26mmまで

## その他



### ■簡易DJ台

サイズ：(アジャスター調節) 20mm  
 (台上面)：W1483×D493×H950mm  
 (中 棚)：W850×D367×H415mm  
 (可折畳時)：W915×D78×H930mm



### ■ドラムスローン(ドラム椅子)

高 さ：430~650mm  
 重 量：約3.7kg



### ■ピアノ椅子

サイズ：W554×D300×H480~560mm  
 重 量：8.9kg



### ■ステージピアノ(YAMAHA CP4 STAGE)

サイズ：W1332×D352×H161mm  
 重 量：17.5kg 消費電力：AC100v 11w  
 鍵 盤：88鍵NW-GH(木製象牙調)  
 音源方式：SCM音源+AWM2  
 最大同時発音数：128音 音色数：433



### ■ギターアンプ(Roland JC120)

サイズ：W760×D280×H622mm  
 重 量：28kg  
 消費電力：AC100v 110w  
 定格出力：120W (60W+60W)  
 スピーカー：30cm×2



### ■イヤフォン、ヘッドセット各種

㊦折畳式ヘッドセット  
 接続：USB  
 ㊦マイク付きカナル型イヤフォン  
 接続：3.5mm4極ミニプラグ



### ■1尺2寸 太鼓

サイズ：直径360×H910mm  
 ※バチ付



### ■締太鼓(ボルト)35cm

サイズ：面：350mm 胴長：150mm 胴径：245mm  
 立台座サイズ：W330×D410×H810mm  
 全高(含太鼓)：940mm ※バチ付



### ■ハンドベル(CBR-20)

サイズ：直径74×H134mm(ベル)  
 重 量：90g(1個あたり)  
 ※20音セット(A3~E5)



### ■ICレコーダー(DR-100MK3)

サイズ：W80×H155.7×D35mm  
 重 量：425g(電池を含む)  
 電 源：単3形電池  
 内蔵リチウムイオンバッテリー  
 録音メディア：SD/SDHC/SDXC  
 記録フォーマット：MP3、WAV  
 内蔵マイク：単一指向性コンデンサーマイク×2  
 無指向性コンデンサーマイク×2  
 入力端子：XLR/TRSコンボジャック  
 アナログ/デジタル3.5mmステレオミニジャック  
 ヘッドフォン端子：3.5mmステレオミニジャック  
 内蔵スピーカー：0.4W(モノラル)



### ■FMトランスミッター Signstek ST-7C

サイズ：W95×D130×H55mm  
 電 源：DC12v 2A  
 周波数範囲：76-95Mhz  
 アンテナ：金属テレスコープアンテナ  
 アンテナコネクタ：TNCタイプ  
 出力インピーダンス：50Ω  
 RF出力パワー：1W/7W(パワー切替可能)  
 オーディオ・マイク入力コネクタ：2  
 3.5mmステレオミニジャック  
 付属品：アッテネーター減衰器付き



### ■ドラムセット(PEARL VBL925/C-DSN)

サイズ：W1100×D650mm  
 シェル：パーチ  
 バスドラム：22"×18"  
 タ ム：12"×9"、13"×10"  
 フロアタム：16"16"  
 スネア：14"×6.5"  
 シンバル：SABIAN SBRシンバルセット  
 ※パール・ミッドレンジクラスの代表格、強靱な  
 6プライ(7.5mm)シェルに、世界ナンバーワン  
 のシェアを誇るREMOドラムヘッドを標準装  
 備することでサウンドと信頼性は抜群。



音響ケーブル類

キャンノン(XLR)



■マイクケーブル(オスメス)

サイズ:2m・5m・10m・20m・30m  
 マイクとキャンノン(XLR)オス端子の機器とを繋ぐケーブル(バランス接続)です。  
 5m以上のものをマイクケーブルと呼ばれ、2mクラスの短いものは立上ケーブルと呼ばれています。

■スピーカーケーブル(オスメス)

サイズ:7m・10m・15m・20m・100m  
 スピーカーとキャンノン(XLR)メス端子の機器とを繋ぐケーブル(アンバランス接続)です。

キャンノン(XLR):米キャンノン社が開発したXLR型コネクタで、一般にキャンノンと呼ばれています。  
 バランス接続は、3本線で接続してノイズを抑え、アンバランス接続は、2本線で接続します。

スピコン(SpeakON)



■スピーカーケーブル(オス-オス)

スピーカーと機器とを繋ぐケーブルです。

スピコン(SpeakON):  
 主にPAに使用する機材において、パワーアンプとスピーカーとの接続に使われる端子です。  
 不意にプラグが抜けることを防ぐために、コネクタを回転させ爪によってロックする機構を備えています。



バラ



■スピーカーケーブル

スピーカーと機器とを繋ぐケーブルです。

バラ:  
 機器にあるスピーカーターミナルに、固定する際に使用する導線むき出しのケーブルです。

■ケーブルテスター  
 MACKIE MTEST-1

サイズ:225×80×140mm  
 重量:約770g  
 コネクタ:標準TRS/TS、  
 ステレオミニTRS/TS、  
 XLRオス・メス、RCA/Phono、  
 スピコン4ピン、  
 MIDI、バナナ端子  
 電源:006P 9v乾電池

フォンプラグ



■ミキサーケーブル(オス-オス)

サイズ:1m・2m  
 PA機器とを繋ぐケーブルです。

フォンプラグ:  
 一本の棒状のプラグの、先端部と胴体部をそれぞれ絶縁して接点とした端子(のプラグ側)で、民生用から業務用に至るまで音響機器の音声信号を中心に広く利用されています。  
 接続が容易であり頻りに抜き挿しする用途に向きます。  
 一般的には2極(モノラル入出力)あるいは3極(ステレオ入出力)の接続で用いられます。  
 標準(47)は直径6.3mm、ミニが直径3.5mm、ミニミニ(マイクロ)が直径2.5mmで、2極~6極まで存在します。

RCA端子(ピン)



■ミキサーケーブル(オス-オス)

サイズ:1m・2m  
 PA機器とを繋ぐケーブルです。

RCA端子(ピン端子、ピンプラグ・ピンジャック):  
 形状としては、オス側のプラグは中心に金属の棒(ピン)があり、切り込みの入ったリング状の金属板がそれを囲っています。メス側のソケットはピンを差し込む穴の周りを金属のリングが覆っています。  
 接続すると、オスのリングがメスのリングを挟み込む形になる。従来は剥き出しのリングに四方の切り込みが入ったものが多く用いられていましたが(通称「チューリップ」)、現在は小さな切り込みが1か所だけで、先端数ミリを除いてプラスチックでカバーされた形状が主流となっています。

## 照明



### ■照明(DMX)コントローラー ELATION SCENESETTER

サイズ: W480×D270×H76mm  
重量: 5kg  
電源: AC100v DC12vアダプタ  
チャンネル数: 24  
24個別フェーダー  
最大4200メモリー機能  
サウンドアクティブ対応  
(内蔵マイク又はライン入力による)  
ダーク/ブラックアウト・ボタン付



### ■照明(DMX)コントローラー DMX-240A

サイズ: w482×d190×h90mm  
重量: 3.5kg  
消費電力: AC100v  
DC9v-12v 500mA  
入出力: DMX512 XLR3pin  
※それぞれ16チャンネルと最大  
240のプログラム可能なシーン  
で構成された12の照明器具の  
制御を可能にします。



### ■LEDライト64

サイズ: W230×D310×H230mm  
重量: 2.5kg  
消費電力: AC100v 30w  
LED: 181(赤36、緑85、青60)  
DMX対応、サウンドアクティブ対応



### ■LEDライト38

サイズ: W210×D184×H216mm  
重量: 1.4kg  
消費電力: AC100v 9w  
LED: 75(赤15、緑30、青30)  
DMX対応、サウンドアクティブ対応



### ■LEDパーライト56

サイズ: W250×D200×H390mm  
重量: 2.9kg  
消費電力: AC100v 71.2w  
LED: ホホワイト (3,000k~7,000k)  
DMX対応、サウンドアクティブ対応



### ■LEDライト Parco R350

サイズ: W284×D254×H193mm  
重量: 約5.6kg  
消費電力: AC100v 180w  
LED: 18個 (Red/Green/Blue/White)  
DMX512対応、防滴規格: IP65



### ■LITE-PUTER(ライトピューター) DX-402A

サイズ: W220×D75×H260mm  
重量: 3kg 消費電力: AC100v 15A×2  
出力: 最大10A/各ch 4ch出力 DMX対応  
DMX入出力: 各XLR3ピンオス×1



### ■パーライト 300w/500w

サイズ: (300w) 直径170×W350mm  
(500w) 直径200×W400mm

DMXは灯体の光の強弱を調整したり、ムービングヘッド等の照明の位置、動き、形の情報を送るための照明規格です。機材には512までのチャンネルが決められています。チャンネルとは灯体ごとに持つ機能(位置、動き、形)を割り振ったものです。スタートアドレスを灯体側とコントローラー側で設定することにより同期をとり、そのチャンネルごとを制御します。



### ■LEDフォロースポットライト

サイズ: W290×D484×H370mm  
重量: 7.8kg (本体のみ)  
消費電力: AC100v 80w  
照射角度: 18~26度 DMX: 3CHモード

## DMXキャンソケーブル



■キャンソ5ピン・オス-  
キャンソ5ピン・メス  
10m・20m



■キャンソ3ピン・オス-  
キャンソ3ピン・メス  
10m・20m

## DMX変換プラグ・ターミネーター



■5ピン~3ピン  
DMXのピン数を5→3へ  
変換するプラグ



■3ピン~5ピン  
DMXのピン数を3→5へ  
変換するプラグです。



■ターミネーター  
DMXのターミネーター  
(終端抵抗) 3ピン、5ピン



**■ベースプレート(おべた)**  
 サイズ: W230×D230×H90mm  
 重量: 0.9kg  
 ※各種パーライト用ベースプレート



**■ブレーカ付電源ボックス**  
 定格電圧: AC125v 12A  
 プラグ: C型20A プラグ  
 差込口:  
 平行接地極付き15Aコンセント



**■C型→平行変換ケーブル**  
 定格電圧: AC125v  
 プラグ: C型30A プラグ  
 差込口:  
 平行接地極付き15Aコンセント



**■エースラインランプ  
(2本ピンタイプ)**

サイズ: FLR1818T6B  
 直径20×L1818mm  
 サイズ: FLR910T6B  
 直径20×L910mm



**■譜面台ライト**

サイズ: L 290mm  
 電源アダプター付  
 ※単4電池×3本でも使用可能

**■照明用スタンド**

高さ: 1320~3380mm  
 重量: 9.15kg  
 三脚最大広げ幅: 1300mm  
 耐荷重: 40kg



※ダボ付2連アーム(トンボ)付  
 サイズ: W820×H130mm  
 重量: 1.9kg  
 ダボ径: 17mm  
 素材: スチール  
 ダボ使用可能箇所: 左右中央の3箇所  
 耐荷重: 10kg



**■カムロックケーブル  
E1016 各種**

10m, 20m, 30m  
 定格電流: 250A  
 ケーブル太さ: 38スケ  
 ケーブル色: 赤、青、白、黒、緑  
 コネクター: オスオス、メスメス、  
 オスメス、メスオスオス  
 電源O端子(12mm穴)→メス各色  
 電源O端子(12mm穴)→オス各色



**■ブレーカーボックス  
CB-601C**

寸法: W380×D350×H135mm  
 重量: 8.0kg  
 入力電源: 100v 60Hz/50Hz  
 入力方式: カムロックE1016  
 単相3線/3相4線 切換式  
 出力電圧: 100V  
 出力電流: 単相3線 120Aまで  
 3相4線 180Aまで  
 各出力: C型30Aコンセント×6回路



**■フットライト LED**

サイズ: W900×D210×H300mm  
 照明部分: W900×H115mm  
 消費電力: AC100v 90w



**■クリップLEDデスクライト**

サイズ: ライト約φ50×D600mm  
 ネック部分 約400mm  
 重量: 約231g 消費電力: 5w



**■アームライトA**

サイズ: W70×D110×H470mm  
 クリップ幅: 15~35mm  
 消費電力: AC100v □金: E11



**■アームライトB**

サイズ: W500×D70×H60mm  
 アーム部: 400mm コード長: 約920mm  
 消費電力: AC100v □金: E11



**■アームライトC**

サイズ: W570×D170×H80mm  
 アーム部: 45~380mm コード長: 620mm  
 消費電力: AC100v □金: E26



**■LEDアームライト**

サイズ: W64×D240×H300mm  
 アーム長: 345mm  
 消費電力: 5w 光源: LED昼白色

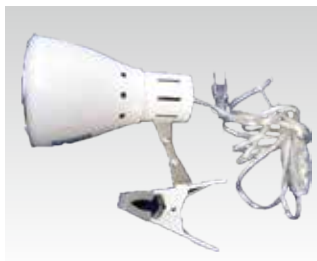

**■クリップライトA**

サイズ: 直径95×L160mm  
 クリップ幅: 15~35mm  
 消費電力: AC100v □金: E26



**■クリップライトB**

サイズ: 直径90×L100mm  
 クリップ幅: 30mmまで  
 消費電力: AC100v □金: E26



**■クリップライトC**

サイズ: 直径95×D140mm  
 クリップ: W60×H80×D105mm  
 重量: 270g アーム: 約50mm  
 消費電力: 6w 光源: LED昼光色  
 クリップ幅: 約30mm



# 照明・特効



■LED蛍光灯  
 サイズ: W1198×D32×H35mm  
 消費電力: AC100v 18w  
 色温度: 6000K  
 ※ジョイント可能です  
 全光束: 1800ルーメン



■LEDプッシュライト  
 サイズ: W140×D40×H140mm  
 電源: 単3型乾電池×3本  
 ※壁掛け



■LED電気スタンド  
 サイズ: W120×D330×H380mm  
 消費電力: microUSB 6w  
 色温度: 3000K~6000K 5段階



■電気スタンド  
 サイズ: W250×D160×H380mm  
 消費電力: AC100v 21w

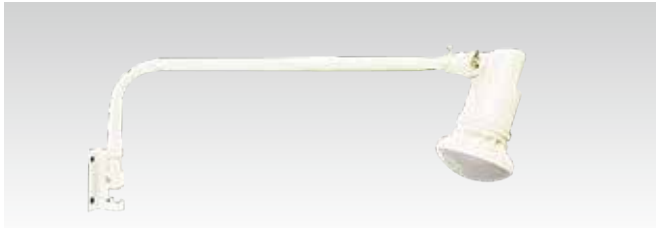

■LEDアームライト(屋外用)  
 サイズ: 600mmアーム アーム重量: 1.6kg  
 消費電力: AC100v 19.5w  
 ライト: E26LEDランプ 全光束 1700lm φ120×H148mm 昼光色



■LED投光器 50w  
 サイズ: W290×D41.5×H208mm  
 重量: 2.4kg (スタンド含まず)  
 消費電力: AC100v 50w  
 ※スタンドセット



■LED投光器 20w  
 サイズ: W160×D160×H36mm  
 重量: 0.5kg  
 消費電力: AC100v 20w  
 ※スタンドセット



■LEDバルーン投光器  
 サイズ: 全高 最大時 3,110mm 最小時 2,230mm 取り外し時 726mm  
 全幅 アウトリガー収納時 440mm アウトリガー張出時 760mm  
 全長 アウトリガー収納時 800mm アウトリガー張出時 1,100mm  
 重量: 25.5kg  
 電圧: 100V 電流: 始動時 5A/10A 安定時 1.5A/3A  
 ランプ: 種類 LED 出力 150w/300w  
 全光束 28,500lm/57,000lm



■搭載発電機  
 サイズ: W499×D285×H455mm  
 重量: 21kg  
 燃料の種類: 無鉛ガソリン  
 燃料タンク容量: 4L  
 連続運転可能時間: 8.5~4時間



■ハロゲンライト 500w  
 サイズ: W195×D130×H145mm  
 重量: 2.4kg  
 消費電力: AC100v 500w  
 ※スタンドセット



■4灯式投光機  
 サイズ: W1040×D800×H1700mm  
 最大照明高: 4160mm  
 重量: 194kg



■LEDランタン  
 サイズ: 約φ85×H130mm (本体)  
 重量: 約499g (本体)  
 使用電池: 単3電池×3本 (別途)  
 明るさ: 500ルーメン  
 光色: ホワイト



■LEDオーナメントライトA  
 コード長さ: 約10m  
 重量: 730g  
 消費電力: AC100v 3w  
 ソケット間隔: 約0.25m  
 電球サイズ: φ40×60mm  
 色: 電球色  
 ソケット: E12 30個  
 防水仕様: IP44



■LEDオーナメントライトB, C  
 コード長さ: 約5.5m2本 (B)、約11m (C)  
 重量: 800g  
 消費電力: AC100v 2w  
 ソケット間隔: 約0.5m  
 電球サイズ: φ40×70mm  
 色: 電球色  
 ソケット: E12 20個 (B)、18個 (C)  
 防水仕様: IP44

特殊効果



■CO2(シーオーツー)

サイズ: W215×D180×H260mm  
炭酸ガス30kgで約90秒噴射可能  
舞台演出/入場口/プライダルなどに使用



■キャノン砲

ネタ種類: メタルテープ (金・銀・赤・青など)  
メタル片25mm角・角たんざく・クモ糸・紙雪etc  
エアータ입、CO2タイプ、2種類ございます

イベント

会場ツール



■ヘイズマシン(ANTARI HZ100)

サイズ: W485×D235×H250mm  
重量: 12kg  
消費電力: AC100v 150w  
霧出力: 28m<sup>3</sup>/分  
ヘイズリキッド消費量: 約25時間/ℓ



※イメージ画像

■バブルマシーン

サイズ: W172×D341×H172mm  
重量: 4.5kg  
消費電力: AC100v 25w  
シャボン玉出力: 約500個/分  
バブルリキッド消費量: 約2時間/ℓ

アミューズメント

セールツール



■スモークマシン(ロスコ1500)

サイズ: W202×D457×H153mm  
予熱時間: 10分  
消費電力: AC100v 1100w

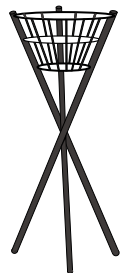

※イメージ画像

■かがり火

サイズ: 直径660×H1480mm  
LPガス使用

式典・セレモニー

映像・音響



■ミラーボール

(ミラーボール) 電源: 単1電池でモーター動作可能  
サイズ: 直径200×H217mm カラーレンズ: 直径11cm  
重量: 0.7kg 4枚 (赤・黄・青・緑)  
(スポットライト)  
サイズ: W150×H195×D200mm  
重量: 1.6kg



■噴水演出



照明・特効

各種イベントの企画・製作・運営までサポートいたします。  
お気軽にお問合せください。  
ご予算に合わせたご提案をいたします

## 事業内容

- イベント企画・制作
- イベント機材・遊具用品のレンタル販売
- イベント会場・設営・運営・管理・撤去
- タレント・アーティスト・大道芸・司会のプロモート
- 舞台・音響・照明・映像
- 各種デザイン・看板制作・印刷
- 宣伝広告代理業務
- 各種式典・行事の制作・運営



総合イベント&レンタル

# タイセー

株式会社 大清プロダクション

機材センター / 〒960-0683 福島県伊達市保原町高成田字谷地ノ入42-1  
TEL024 (576) 6650 / FAX024 (576) 6686

仙台支社 / 〒984-0831 宮城県仙台市若林区沖野6丁目24-1 七町プラザ  
TEL022 (290) 9557 / FAX022 (781) 9450

本社 / 〒960-0211 福島県福島市飯坂町湯野字大平43-4

URL <http://www.taisei-pro.net> E-mail [event@taisei-pro.net](mailto:event@taisei-pro.net)